

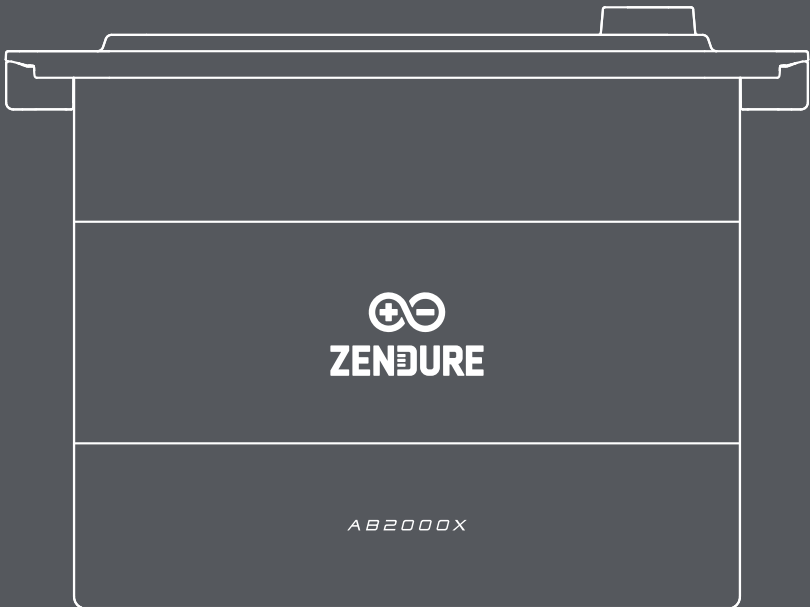

ZENDURE



Add-on Battery AB2000X

User Manual / Bedienungsanleitung / Manuel d'utilisation /
Manuale d'uso / Manual de usuario / Gebruikershandleiding

Disclaimer

Read all safety guidelines, warnings, and other product information in this manual carefully, and read any labels or stickers attached to the product before using. Users take full responsibility for the safe usage and operation of this product. Familiarize yourself with relevant regulations in your area. You are solely responsible for being aware of all relevant regulations and using Zendure products in a compliant way.

Content

1. Specification	3
2. Safety Instruction	3
2.1 Usage	3
2.2 Disposal Guide	4
2.3 EC DECLARATION OF CONFORMITY	5
3. Important Tips	5
4. What's in the Box	6
5. Product Overview	6
5.1 LED Guide	6
6. Getting Started	7
6.1 Choosing an Appropriate Location	7
6.2 Connecting Your AB2000X	7
6.3 Connecting the Solar Inverter	8
6.3.1 Connecting the SolarFlow 800/ Hub1200/Hub2000	8
6.3.2 Connecting the Hyper 2000 / ACE 1500 / SolarFlow 800 Pro	8
7. Firmware Update	9

1. Specification

Add-on Battery AB2000X	
Battery Rated Voltage	48V d.c.
Battery Life Cycle	6,000 Cycles
Rated Capacity	40Ah/1920Wh
Rechargeable Li-Ion Battery	LiFePO ₄
Maximum Input/Output Power	One AB2000X Battery:1,440W
	Two or More Batteries:1,920W
Charging Temperature	0° C ~55° C (32° F ~ 131° F)
Discharging Temperature	-20° C~60° C (-4° F ~ 140° F)
Self-heating Function	Yes
Automatically Self-heating Function	-20°C ~0°C (-4° F ~ 32° F)
Storage Temperature	-30°C to 45°C (-22° F to 113° F): 1 month -20°C to 35°C (-4° F to 95° F): 6 month
Aerosol Fire Suppression System	Yes
Activation temperature of the Aerosol Fire Suppression System	170°C ±10°C (338° F ±18° F)
Battery Protection	Overvoltage, Overcurrent, Short-circuit, Overheat Protections
Compatibility	Hub1200, Hub2000, Ace 1500, Hyper 2000, SolarFlow 800 Series
	AB1000 Series Battery, AB2000 Series Battery
Dimension	388*224*292mm
Weight	20.2 kg
IP Rating	IP65

2. Safety Instruction

2.1 Usage

1. Please read all current documentation before installing, using, or servicing the product, as documentation may be updated over time.
2. Please check whether the product is damaged, cracked, leaking liquids, becoming hot, or exhibiting other abnormalities, and check any cables for damage before operating. If there are any problems, please stop using the product immediately and contact our customer service.
3. Do not place heavy objects on top of the product.
4. Make sure all cords and plugs are intact and dry before connecting to avoid electric shock.
5. Do not install or operate the system under extreme climatic conditions such as lightning, snow, heavy rain, strong winds, etc.
6. To reduce the risk of injury, close supervision is necessary when the product is used near children.
7. Keep hands and fingers away from the product's internal components.
8. For safety purposes, please use only the original charger and cables designed for the equipment. We are not liable for damage caused by third-party equipment, and this may render your warranty invalid.
9. Maintain a minimum clearance of 50mm between the product and any surrounding objects.

10. During the operation of the solar energy system, avoid direct sunlight to prevent the product from overheating. Do not place the product near any heat source.
11. Please install the product according to our user manual to avoid damage to the product or injury to other people.
12. Do not use this product near strong static electricity or strong magnetic fields.
13. Do not place the equipment in an environment with flammable or explosive compounds, gas, or smoke. Since the product relies on the shell to dissipate heat, exposing the enclosure to excessive heat will lead to damage.
14. To reduce the risk of damage to the electric cords and connectors, pull the connectors rather than the cord when disconnecting the product.
15. Do not use the product over its output rating. Overloads may result in a risk of fire or injury to persons.
16. Do not use any products or accessories that are damaged or modified. Damaged or modified batteries may exhibit unpredictable behavior, resulting in fire, explosion, or risk of injury.
17. Do not operate the product with a damaged cord or plug, or a damaged output cable.
18. Do not disassemble the product. Take it to a qualified service person when service or repair is required. Incorrect reassembly may result in a risk of fire or electric shock.
19. Do not expose the product to fire or high temperatures.
20. Do not attempt to replace the internal components of the equipment by any unauthorized personnel. Have servicing performed by a qualified repair person using only identical replacement parts. This will ensure that the safety of the product is maintained.
21. The product cannot be immersed in liquids. If the product accidentally falls into the water during use, please place it in a safe and open area and stay away from it until it is completely dry. The dried product should not be used again and should be properly disposed of according to the disposal guidelines in this manual.
22. The product may feel warm when it's working. This is a normal operating condition and should not be a cause for concern.
23. To reduce the risk of electric shock, disconnect the solar photovoltaic panels, batteries, and home grid before attempting any instructed servicing.
24. When charging the battery, work in a well-ventilated area and do not restrict ventilation in any way, as inadequate ventilation may cause permanent damage to the equipment.
25. Do not clean the product with harmful chemicals or detergents. Only clean it with a dry cloth.
26. Do not move or shake the unit while operating, as vibrations and sudden impacts may lead to poor connections to the hardware inside.
27. Ensure that the product and the batteries are installed securely to avoid accidents and product damage caused by falling.
28. In case of a fire, only a dry powder fire extinguisher is suitable for this product.
29. Servicing of batteries should be performed or supervised by personnel knowledgeable about batteries and the required precautions.





2.2 Disposal Guide

1. Fully Discharge the Battery (if possible): Before disposal, ensure the battery is fully discharged. This can reduce potential hazards. Always refer to local laws and guidelines for battery recycling and disposal procedures.
2. Handling Failed Batteries: If the battery cannot be fully discharged due to malfunction or product failure, consult a licensed battery recycling facility or professional for proper and safe handling.
3. Segregation of Battery Types: Ensure batteries or cells from different electrochemical systems (e.g., lithium-ion, nickel-metal hydride) are disposed of separately. Mixing different types of batteries can lead to chemical reactions or safety risks.
4. Avoid Physical Damage: Do not expose the battery to physical impacts, punctures, or high temperatures during disposal, as it may lead to leakage, fire, or explosion.
5. Follow Local Regulations: Always adhere to local regulations and guidelines for battery disposal, as improper handling can harm the environment and violate legal requirements.









2.3 EC DECLARATION OF CONFORMITY

ZENDURE TECHNOLOGY CO., LIMITED declares that the AB2000X complies with the directive 2014/30/EU(EMC), 2011/65/EU(RoHS), 2015/863/EU(RoHS).

The full text of the Declaration of Conformity is available at the following web address: <https://zendure.de/pages/download-center>

	<p>Declaration of conformity The EU Declaration of Conformity can be requested at this address: https://zendure.de/pages/download-center</p>
	<p>Disposal and Recycling Disposal of packaging: dispose of the packaging separately by type of material.</p>
	<p>Disposal of old equipment (applies in the European Union and other European countries with separate collection (waste collection) Old equipment must not be disposed of in household waste. Every consumer is legally obligated to dispose of old equipment that can no longer be used separately from household waste, for example at a collection point for recyclables. To ensure proper recycling and avoid negative impact on the environment, electronic devices must be taken to an appropriate collection site. For this reason, electronic devices are marked with the symbol shown to the left.</p>
	<p>Batteries and accumulators must not be disposed of in household waste. As a consumer, you are legally obligated to dispose of all batteries and accumulators, regardless of whether they contain pollutants or not, at a designated collection point. Marked with: Cd = Cadmium, Hg = Mercury, Pb = Lead. Discharge any built-in or accessory batteries before disposing.</p>

3. Important Tips

	<p>Protect from Direct Sunlight: Ensure that the AB2000X is placed in a shaded area to avoid rapid temperature increases that could affect performance.</p>
	<p>Accessory Check: Verify the necessary accessories before installation, as some may need to be purchased separately.</p>
	<p>Download the Zendure App: After installation, download the Zendure app to unlock additional smart features and remote control options.</p>
	<p>Optimal Operating Conditions: It is recommended to use this product in environments ranging from 15°C to 30°C, away from water, heat sources, or sharp objects that could cause damage.</p>
	<p>Long-Term Storage: For extended storage, discharge the product to 30%, then recharge to 60% every 3 months.</p>
	<p>Battery Maintenance: If the power of the AB2000X falls low SOC after use, please charge it to 60% SOC before storing. Allowing the battery to remain discharged for an extended period can lead to irreversible damage and reduce the service life of the AB2000X.</p>
	<p>No Disassembly: Do not attempt to disassemble the product. For repairs or servicing, consult Zendure support team. Improper handling could pose risks of fire or personal injury.</p>
	<p>Low-Temperature Protection: The AB2000X will forcibly implement a discharge lower limit of 5%, preventing over-discharging of the AB2000X and extend the battery life.</p>

4. What's in the Box

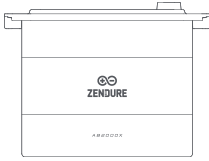

Add-on Battery AB2000X



User Manual

 Product and component images may differ from actual products. If any parts are missing or defective, please contact Zendure customer support.

5. Product Overview

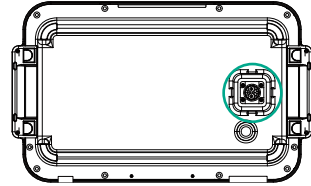
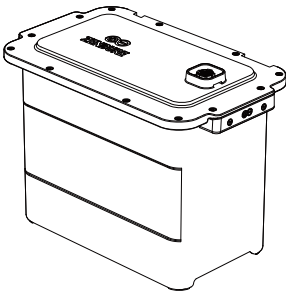



the bottom

1. Top Battery Port: Connects to SolarFlow 800, Hub 1200, Hub 2000, Ace 1500, Hyper 2000, and Add-on Batteries.
2. Bottom Battery Port: Connects to additional AB1000 & AB2000 series batteries to expand capacity.

5.1 LED Guide

The Add-on Battery does not have an LED indicator. It reads the status of the batteries based on the LED indicators on inverters, such as the SolarFlow 800, Hyper 2000, and SolarFlow 800 Pro.

LED Indication	Indication	Battery Status	How to do
	Slow Flashing Green	Indicates charging status	/
	Solid Green	Battery connected successfully.	/
	Flashing Yellow	Low battery warning	/
	Slow Flashing Yellow	Battery is in self-heating mode	The battery will automatically resume operation once it stabilizes at a safe operating temperature.
	Solid Yellow	BMS protection	Check the app for error codes and follow the troubleshooting instructions. If the issue persists after restart, contact Zendure support team.
	Flashing Red	BMS fault detected.	

	Solid Green	Battery connected successfully.	/
	Battery Level Display	Each LED segment represents 25% of battery capacity.	/
	Slow Flashing Green (Last LED)	Indicates charging status	/
	Flashing Yellow (First LED)	Low battery warning	/
	Slow Flashing Yellow	Battery is in self-heating mode	The battery will automatically resume operation once it stabilizes at a safe operating temperature.
	Solid Yellow	BMS protection	Check the app for error codes and follow the troubleshooting instructions. If the issue persists after restart, contact Zendure support team.
	Flashing Red	BMS fault detected.	

⚠ Tips:

The battery indicator fails to illuminate under the following circumstances, indicating that the AB2000X may not be connected successfully. You can take the following steps to address the issue.

- If there is no solar connection or sunlight during installation, the AB2000X might be out of power. Do not disconnect the battery connection cable. Instead, solar input or open AC input mode, and then check the battery indicator again.
- If the AB2000X enters protection mode, press and hold the button on the inverter for 6 seconds to turn off the system. Then, press and hold the button on the inverter for 2 seconds to restart the system. Wait approximately 5 minutes before checking the battery indicator again.

If the above measures do not resolve the issue, do not unplug any cable connections. Please contact Zendure support team for further assistance.

6. Getting Started

6.1 Choosing an Appropriate Location

1. Place the AB2000X battery on a level surface, ensuring it is flush against the wall.
2. Choose a shaded location with an optimal temperature range of 15°C to 30°C to maintain optimal performance.
3. Position the AB2000X in an area with strong WiFi coverage for seamless app connectivity.
4. Install the battery in a secure, frost-free location, away from emergency access areas.

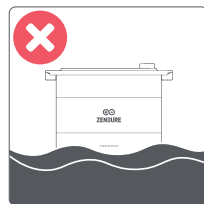

6.2 Connecting Your AB2000X

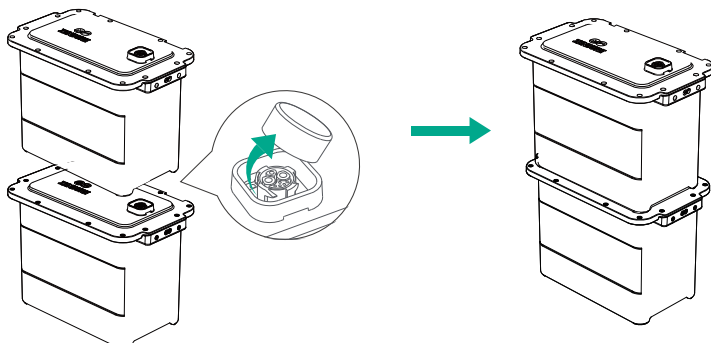

- Remove the silicone protective covers from the connection ports.
- Carefully align the AB2000X Battery Ports and gently place them into position. Vertically stacked AB2000X Batteries do not require a Battery Cable to establish a connection.

Tips:

- Turn off the storage system before making any connections.
- Do not connect the batteries while charging or discharging.
- Avoid touching the metal pins of the ports with your hands or any objects. If necessary, clean them gently with a dry cloth.

6.3 Connecting the Solar Inverter

Tips:

Ensure the storage system is off before connecting or disconnecting any cables, including the solar cable, battery cable, microinverter cable, and AC cable to the outlet.

- Power off the Solar Inverter: press and hold the power button on inverter for 6 seconds to turn it off.
- Unplug AC outlets to the home grid, and then disconnect the solar panel cable.

6.3.1 Connecting the SolarFlow 800/ Hub1200/Hub2000

Remove the silicone protective cover from the battery terminal on solar inverter and Add-on batteries. Connect Add-on Batteries to SolarFlow 800/Hub 1200/Hub 2000 with the battery cable (not included in the battery package), the terminals of the battery cable can be self locking, when you hear a click, you have inserted the battery cable well.

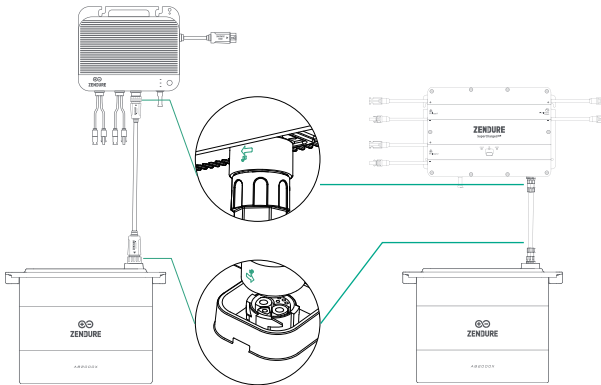

A single SolarFlow 800 can be connected up to 6 AB2000X batteries, which can maximally reach to 11.52kWh capacity. The Hub1200/2000 connect to up to 4 batteries, reach to 7.68kWh.

6.3.2 Connecting the Hyper 2000 / ACE 1500 / SolarFlow 800 Pro

1. Remove the battery terminal protective cover at the bottom of the Hyper 2000 / ACE 1500 / SolarFlow 800 Pro.
2. Place the Hyper 2000/ ACE 1500/ SolarFlow 800 Pro on AB2000X, ensuring the battery cable terminals lock into place.

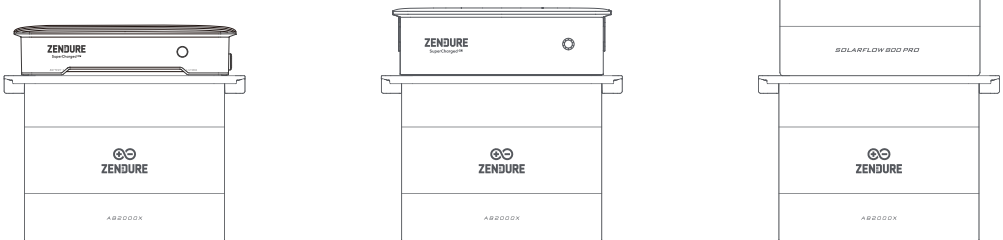

A Hyper 2000/ ACE 1500 can be connected to up to 4 AB2000X batteries, reaching a maximum capacity of 7.68kWh. The SolarFlow 800 Pro connect to up to 5 batteries.

Tips:

- **Battery Disconnection:** Do not disconnect the batteries during the charging or discharging process. If disconnection is necessary, ensure that the power of the inverter is turned off. To power off your SolarFlow System, press and hold the button for 6 seconds before removing the batteries.
- **Handling Ports:** Avoid touching the metal pins of the ports with your hands or other objects. When necessary, clean them gently with a dry cloth.
- **Standby Mode:** The product defaults to a 10-minute standby time. If the output power buttons are turned off and no other load is detected for 10 minutes, the product will automatically shut off. You can adjust the standby duration in the app.
- **Initial Usage:** For the first use, it is recommended to set the battery to the highest charge limit and the lowest discharge limit. Perform the following cycle once: discharge the battery to 5%, then charge it to 100%.

 Refer to the user manual of the Hub 1200/Hub 2000/SolarFlow 800/Hyper 2000/ACE 1500/ SolarFlow 800 Pro for detailed instructions.

7. Firmware Update

1. Connect to the inverter such as SolarFlow 800

Upon first use, connect the AB2000X to the SolarFlow 800 to check for and install any available firmware updates.

2. Access the Settings:

Open the detail page for the SolarFlow 800, tap the Settings icon in the top-right corner to access the Settings menu.

3. Check for Firmware Updates:

In the Settings menu, select Firmware Update to check the latest available update. If a new update is available, click Update to begin the process.

4. Wait for the Update to Complete:

Do not navigate away from this page during the update process. The update may take several minutes to complete.

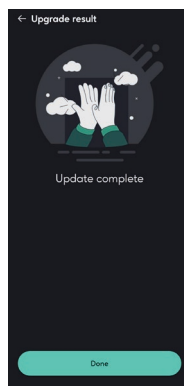
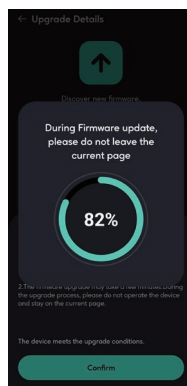
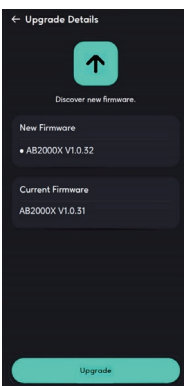
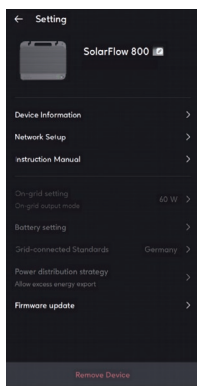
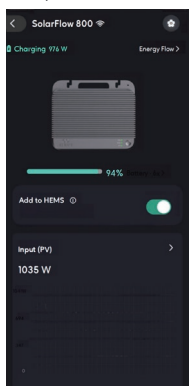

Tips:

- Do not turn off the device during the firmware update.
- Do not disconnect any cables (including solar cables, battery connection, or the AC cable to the outlet) while updating.
- Ensure the battery charge level is above 20% before starting the update to allow sufficient time for completion.
- If the update fails, retry the update in the app or contact Zendure Customer Service.
- To perform an over-the-air (OTA) update via the Zendure App, refer to the Zendure App User Guide and access the download link here: <https://zendure.com/pages/download-center>.
- Since the battery operates in conjunction with the inverters, please refer to their user manuals for detailed configuration settings.

In accordance with applicable laws and regulations, Zendure retains the final right to interpret this document and all related product documents, including but not limited to warranty periods, eligibility for warranty services, and other terms. Zendure also reserves the right to modify these documents in response to product updates.

This document is subject to change (including updates, revisions, or discontinuation) without prior notice. For the latest product information, please visit Zendure's official website:
<https://zendure.com/pages/zendure-global-warranty>

Disclaimer

Lesen Sie alle Sicherheitshinweise, Warnungen und sonstigen Produktinformationen in diesem Handbuch sorgfältig durch und beachten Sie alle Etiketten oder Aufkleber, die am Produkt angebracht sind, bevor Sie es verwenden. Die Benutzer übernehmen die volle Verantwortung für die sichere Nutzung und den Betrieb dieses Produkts. Machen Sie sich mit den relevanten Vorschriften in Ihrem Land vertraut. Sie sind allein dafür verantwortlich, alle geltenden Vorschriften zu kennen und Zendure-Produkte in Übereinstimmung mit diesen zu verwenden.

Inhaltsverzeichnis

1. Technische Daten	12
2. Sicherheitsanweisungen	12
2.1 Sicherheitshinweise	12
2.2 Entsorgungshinweise	13
2.3 EU-KONFORMITÄTSERKLÄRUNG	14
3. Wichtige Hinweise	14
4. Lieferumfang	15
5. Übersicht	15
5.1 LED-Lichtanzeigen	16
6. Erste Schritte	17
6.1 Auswahl eines geeigneten Standorts	17
6.2 Verbindung mehrerer AB2000X-Batterien	17
6.3 Anschluss des Solar-Wechselrichters	17
6.3.1 Anschluss des SolarFlow 800 / Hub1200 / Hub2000	17
6.3.2 Anschluss des Hyper 2000 / ACE 1500 / SolarFlow 800 Pro	18
7. Firmware-Update	19

1. Technische Daten

Add-on Battery AB2000X	
Nennspannung der Batterie	48 V d.c.
Batterielebenszyklus	6.000 Zyklen
Nennkapazität	40 Ah / 1920 Wh
Wiederaufladbare Li-Ionen-Batterie	LiFePO ₄
Maximale Ein-/Ausgangsleistung	Eine AB2000X Batterie: 1.440 W
	Zwei oder mehr Batterien: 1.920 W
Ladetemperatur	0° C ~ 55° C (32° F ~ 131° F)
Entladungstemperatur	-20° C ~ 60° C (-4° F ~ 140° F)
Selbstheizfunktion	Ja
Automatische Selbstheizfunktion	-20° C ~ 0° C (-4° F ~ 32° F)
Lagerungstemperatur	-30°C bis 45°C (-22° F bis 113° F): 1 Monat -20°C bis 35°C (-4° F bis 95° F): 6 Monate
Aerosol-Feuerlöschsystem	Ja
Aktivierungstemperatur des Feuerlöschsystems	170° C ± 10° C (338° F ± 18° F)
Batterieschutz	Schutz vor Überspannung, Überstrom, Kurzschluss, Überhitzung
Kompatibilität	Hub1200, Hub2000, Ace 1500, Hyper 2000, SolarFlow 800 Pro
	AB1000 Series, AB2000 Series
Abmessungen	388 x 224 x 292 mm
Gewicht	20,2 kg
Schutzart	IP65

2. Sicherheitsanweisungen

2.1 Sicherheitshinweise

- Bitte lesen Sie alle aktuellen Dokumentationen sorgfältig durch, bevor Sie das Produkt installieren, verwenden oder warten, da die Dokumentation im Laufe der Zeit aktualisiert werden kann.
- Überprüfen Sie, ob das Produkt beschädigt, rissig, undicht, überhitzt oder andere Auffälligkeiten aufweist, und kontrollieren Sie alle Kabel auf Beschädigungen, bevor Sie das Gerät in Betrieb nehmen. Bei Problemen stellen Sie bitte die Verwendung des Produkts sofort ein und wenden Sie sich an unseren Kundenservice.
- Stellen Sie keine schweren Gegenstände auf das Produkt.
- Vergewissern Sie sich vor dem Anschluss, dass alle Leitungen und Stecker unversehrt und trocken sind, um keinen Stromschlag zu erhalten.
- Installieren oder betreiben Sie das System nicht bei extremen Klimaverhältnissen, z. B. bei Gewitter, Schneefall, starkem Regen, heftigen Winden usw.
- Zur Minderung einer Verletzungsgefahr ist eine strenge Aufsicht erforderlich, wenn das Produkt in der Nähe von Kindern verwendet wird.
- Stecken Sie keine Finger oder Hände in das Produkt.
- Verwenden Sie aus Sicherheitsgründen nur das originale Ladegerät und die für das Gerät konzipierten Kabel. Wir haften nicht für Schäden, die von Drittgeräten verursacht werden, wodurch auch Ihre Garantie erlöschen kann.

9. Halten Sie einen Mindestabstand von 50 mm zwischen dem Produkt und anderen umgebenden Objekten ein.
10. Vermeiden Sie während des Betriebs des Solarenergiesystems direkte Sonneneinstrahlung, um eine Überhitzung des Produkts zu verhindern. Platzieren Sie das Produkt nicht in der Nähe von Wärmequellen.
11. Installieren Sie das Produkt entsprechend unserer Bedienungsanleitung, um Produktschäden oder Verletzungen zu vermeiden.
12. Verwenden Sie das Produkt nicht in der Nähe von starker statischer Elektrizität oder starken Magnetfeldern.
13. Stellen Sie das Gerät nicht in eine Umgebung mit brennbaren oder explosiven Stoffen, Gasen oder Rauch. Da das Produkt auf das Gehäuse zur Wärmeableitung angewiesen ist, führt eine Exposition des Gehäuses gegenüber übermäßiger Hitze zu Schäden.
14. Um das Risiko einer Beschädigung der elektrischen Leitungen und Stecker zu mindern, lösen Sie die Verbindung des Produkts, indem Sie am Stecker ziehen, nicht an der Leitung.
15. Verwenden Sie das Produkt nicht, wenn seine Ausgangsleistung überschritten wird. Überlastungen können dazu führen, dass ein Brand entsteht oder Personen verletzt werden.
16. Verwenden Sie keine Produkte oder Zubehörteile, die beschädigt sind oder modifiziert wurden. Beschädigte oder modifizierte Akkus können auf unvorhersehbare Weise reagieren und einen Brand entfachen, eine Explosion herbeiführen oder Verletzungen verursachen.
17. Nehmen Sie das Produkt nicht in Betrieb, wenn seine Leitung oder sein Stecker oder auch das Ausgangskabel beschädigt ist.
18. Demontieren Sie das Produkt nicht. Bringen Sie es zu einem qualifizierten Servicetechniker, wenn es gewartet oder repariert werden muss. Eine falsche Handhabung kann Verletzungen oder einen Brand verursachen.
19. Setzen Sie das Produkt keinem Feuer oder keinen hohen Temperaturen aus.
20. Versuchen Sie nicht, interne Komponenten des Geräts durch unautorisiertes Personal ersetzen zu lassen. Lassen Sie die Instandsetzung nur unter Verwendung von identischen Ersatzteilen von einem qualifizierten Reparaturtechniker durchführen. Dadurch bleibt die Sicherheit des Produkts gewährleistet.
21. Das Produkt darf nicht in Flüssigkeiten eingetaucht werden. Wenn das Produkt während der Nutzung versehentlich ins Wasser fällt, legen Sie es bitte in einen sicheren, offenen Bereich und halten Sie Abstand, bis es vollständig getrocknet ist. Das getrocknete Produkt sollte nicht erneut verwendet werden und muss gemäß den Entsorgungsrichtlinien in diesem Handbuch ordnungsgemäß entsorgt werden.
22. Das Produkt könnte sich während des Betriebs warm anfühlen. Dies ist ein normales Betriebsverhalten und kein Anlass zur Besorgnis.
23. Um sich nicht der Gefahr eines Stromschlags auszusetzen, lösen Sie die Verbindung der photovoltaischen Solarmodule, Akkus und des häuslichen Stromnetzes, bevor Sie eine anweisungsgemäße Instandsetzung in Angriff nehmen.
24. Arbeiten Sie beim Aufladen des Akkus in einem gut gelüfteten Bereich und schränken Sie die Lüftung unter keinen Umständen ein, da eine unzureichende Lüftung zu einer dauerhaften Beschädigung der Anlage führen kann.
25. Reinigen Sie das Produkt nicht mit schädlichen Chemikalien oder Reinigungsmitteln. Verwenden Sie für die Reinigung nur ein trockenes Tuch.
26. Bewegen oder schütteln Sie das Gerät nicht während des Betriebs, da Vibrationen und plötzliche Stöße die Anschlüsse an die interne Hardware beeinträchtigen können.
27. Stellen Sie sicher, dass die Produkte sicher installiert sind, um Unfälle und Produktschäden durch Herunterfallen zu vermeiden.
28. Bei einem Brand lässt sich dieses Produkt nur mit Löschpulver löschen.
29. Die Instandsetzung der Akkus sollte nur von Personal durchgeführt bzw. beaufsichtigt werden, das mit der Handhabung von Akkus und den dazu erforderlichen Vorsichtsmaßnahmen vertraut ist.

2.2 Entsorgungshinweise



1. Batterie vollständig entladen (sofern möglich): Vor der Entsorgung sollte die Batterie vollständig entladen werden, um mögliche Gefahren zu reduzieren. Beachten Sie stets die lokalen Gesetze und Richtlinien zur Batterieentsorgung und -verwertung.
2. Umgang mit defekten Batterien: Sollte die Batterie aufgrund von Fehlfunktionen oder Produktausfällen nicht vollständig entladen werden können, wenden Sie sich an eine lizenzierte Batterie-Recyclinganlage oder

einen Fachmann für die sichere und sachgerechte Entsorgung.

3. Trennung von Batterietypen: Stellen Sie sicher, dass Batterien oder Zellen aus verschiedenen elektrochemischen Systemen (z.B. Lithium-Ionen, Nickel-Metallhydrid) getrennt entsorgt werden. Das Mischen unterschiedlicher Batterietypen kann zu chemischen Reaktionen oder Sicherheitsrisiken führen.
4. Vermeidung von physischen Schäden: Setzen Sie die Batterie während der Entsorgung nicht physischen Einflüssen wie Stößen, Durchbohrungen oder hohen Temperaturen aus, da dies zu Leckagen, Bränden oder Explosionen führen kann.
5. Befolgung lokaler Vorschriften: Achten Sie stets auf die Einhaltung der lokalen Vorschriften und Richtlinien zur Batterieentsorgung. Eine unsachgemäße Entsorgung kann die Umwelt schädigen und gesetzliche Bestimmungen verletzen.





2.3 EU-KONFORMITÄTSERKLÄRUNG

ZENDURE TECHNOLOGY CO., LIMITED erklärt, dass der SolarFlow 800 die Richtlinien 2014/30/EU(EMC), 2011/65/EU (RoHS), 2015/863/EU (RoHS) erfüllt. Den vollständigen Text der Konformitätserklärung finden Sie unter folgender Internetadresse: <https://zendure.de/pages/download-center>

	<p>Konformitätserklärung Die EU-Konformitätserklärung kann unter folgender Adresse abgerufen werden: https://zendure.de/pages/download-center</p>
	<p>Entsorgung und Recycling Entsorgung der Verpackung: Entsorgen Sie die Verpackung nach Materialsorten getrennt.</p>
	<p>Entsorgung von Altgeräten (gilt in der Europäischen Union und in anderen europäischen Ländern mit separaten Sammelsystemen (Abfalltrennung)): Altgeräte dürfen nicht zusammen mit dem Hausmüll entsorgt werden. Jeder Kunde ist gesetzlich verpflichtet, Altgeräte, die nicht länger benutzt werden können, separat vom Hausmüll zu entsorgen, z. B. bei einer Sammelstelle für Reststoffe. Zur Gewährleistung einer angemessenen Reststoffverwertung und zur Vermeidung negativer Auswirkungen auf die Umwelt müssen elektronische Geräte zu einer geeigneten Sammelstelle gebracht werden. Aus diesem Grund sind elektronische Geräte mit dem links abgebildeten Symbol gekennzeichnet.</p>
	<p>Batterien und Akkus dürfen nicht als Hausmüll entsorgt werden. Als Verbraucher sind sie gesetzlich verpflichtet, alle Batterien und Akkus, ganz gleich, ob sie Schadstoffe enthalten, bei einer dafür vorgesehenen Sammelstelle zu entsorgen. Gekennzeichnet mit: Cd = Cadmium, Hg = Quecksilber, Pb = Blei. Vor der Entsorgung müssen Sie alle eingebauten oder zusätzlichen Akkus entladen.</p>

3. Wichtige Hinweise

	<p>Stellen Sie sicher, dass das AB2000X in einem schattigen Bereich platziert wird, um eine schnelle Temperaturerhöhung zu vermeiden, die die Leistung beeinträchtigen könnte.</p>
	<p>Überprüfen Sie vor der Installation, ob das erforderliche Zubehör vorhanden ist, da einige Teile möglicherweise separat erworben werden müssen.</p>
	<p>Nach der Installation sollten Sie die Zendure App herunterladen, um zusätzliche intelligente Funktionen und Fernsteuerungsoptionen freizuschalten.</p>
	<p>Es wird empfohlen, dieses Produkt in einem Temperaturbereich von 15° C bis 30° C zu betreiben, fern von Wasser, Wärmequellen oder scharfen Objekten, die das Gerät beschädigen könnten.</p>

	Für längere Lagerung entladen Sie das Produkt auf 30% und laden es alle 3 Monate auf 60% auf.
	Wenn die Batterie des AB2000X nach Gebrauch einen niedrigen Ladezustand (SOC) erreicht hat, laden Sie sie vor der Lagerung auf 60% auf. Eine längere Entladung kann zu irreversiblen Schäden führen und die Lebensdauer verkürzen.
	Versuchen Sie nicht, das Produkt zu demontieren. Wenden Sie sich für Reparaturen oder Wartung an den Zendure-Support. Unsachgemäße Handhabung kann zu Brandgefahren oder Verletzungen führen.
	Das AB2000X implementiert einen Entladeschutz von 5%, um eine Tiefentladung zu verhindern und so die Lebensdauer der Batterie zu verlängern.

4. Lieferumfang

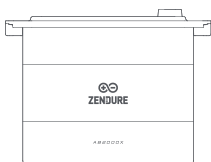

Add-on Battery AB2000X



Benutzerhandbuch

 Die Produkt- und Komponentenbilder können von den tatsächlichen Produkten abweichen. Falls Teile fehlen oder defekt sind, wenden Sie sich bitte an den Zendure-Kundensupport.

5. Übersicht

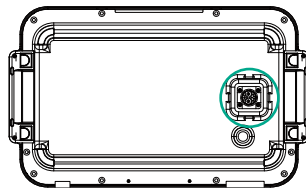
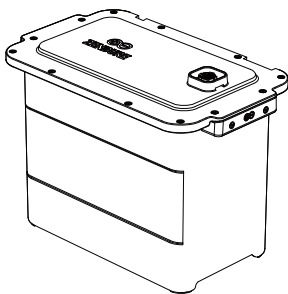



der Boden

1. Obere Batterieanschluss: Verbindet sich mit SolarFlow 800, Hub 1200, Hub 2000, Ace 1500, Hyper2000 und Zusatzbatterien.
2. Untere Batterieanschluss: Verbindet sich mit zusätzlichen AB1000- und AB2000-Serie-Batterien zur Kapazitätserweiterung.

5.1 LED-Lichtanzeigen

Die Zusatzbatterie verfügt nicht über eine LED-Anzeige. Der Status der Batterie wird anhand der LED-Anzeigen an Wechselrichtern wie dem SolarFlow 800, Hyper 2000 und SolarFlow 800 Pro angezeigt.

LED-Anzeige	Langsame grüne Blinken	Ladezustand	How to do
	Stetiges Grün	Batterie erfolgreich verbunden	/
	Blinkendes Gelb	Niedriger Ladezustand	/
	Langsame gelbe Blinke (letzte LED)	Batterie befindet sich im Selbstheizmodus	/
	Stetiges Gelb	BMS-Schutz aktiviert	Die Batterie setzt ihren Betrieb fort, sobald sie auf eine sichere Betriebstemperatur stabilisiert ist.
	Blinkendes Rot	BMS-Fehler erkannt	Überprüfen Sie die App auf Fehlercodes und folgen Sie den Anweisungen zur Fehlerbehebung. Wenn das Problem nach dem Neustart weiterhin besteht, kontaktieren Sie den Zendure-Kundensupport.
	Stetiges Grün	Batterie erfolgreich verbunden	Überprüfen Sie die App auf Fehlercodes und folgen Sie den Anweisungen zur Fehlerbehebung. Wenn das Problem nach dem Neustart weiterhin besteht, kontaktieren Sie den Zendure-Kundensupport.
	Batteriestatusanzeige	Jedes LED-Segment repräsentiert 25 % der Batteriekapazität	/
	Langsame grüne Blinken (letzte LED)	Ladezustand	/
	Blinkendes Gelb (erste LED)	Niedriger Ladezustand	/
	Langsame gelbe Blinke	Batterie befindet sich im Selbstheizmodus	/
	Stetiges Gelb	BMS-Schutz aktiviert	Die Batterie setzt ihren Betrieb fort, sobald sie auf eine sichere Betriebstemperatur stabilisiert ist.
	Blinkendes Rot	BMS-Fehler erkannt	Überprüfen Sie die App auf Fehlercodes und folgen Sie den Anweisungen zur Fehlerbehebung. Wenn das Problem nach dem Neustart weiterhin besteht, kontaktieren Sie den Zendure-Kundensupport.
	Langsame grüne Blinken	Ladezustand	Überprüfen Sie die App auf Fehlercodes und folgen Sie den Anweisungen zur Fehlerbehebung. Wenn das Problem nach dem Neustart weiterhin besteht, kontaktieren Sie den Zendure-Kundensupport.

⚠ Hinweise:

Die Batterieanzeige leuchtet möglicherweise unter folgenden Umständen nicht auf, was darauf hinweist, dass das AB2000X möglicherweise nicht erfolgreich verbunden wurde. Sie können die folgenden Schritte unternehmen, um das Problem zu beheben.

- Kein Solaranschluss oder Sonnenlicht während der Installation: Das AB2000X könnte keinen Strom haben. Trennen Sie nicht das Verbindungskabel der Batterie. Schließen Sie stattdessen den Solaranschluss an oder wechseln Sie in den offenen AC-Eingabemodus und überprüfen Sie dann die Batterieanzeige erneut.
- Wenn das AB2000X in den Schutzmodus wechselt: Halten Sie die Taste am Wechselrichter 6 Sekunden lang gedrückt, um das System auszuschalten. Halten Sie anschließend die Taste am Wechselrichter 2 Sekunden lang gedrückt, um das System neu zu starten. Warten Sie ca. 5 Minuten und prüfen Sie dann die Batterieanzeige erneut.

Wenn die oben genannten Maßnahmen das Problem nicht lösen, trennen Sie keine Kabelverbindungen. Bitte wenden Sie sich an den Zendure-Kundensupport, um weitere Unterstützung zu erhalten.

6. Erste Schritte

6.1 Auswahl eines geeigneten Standorts

1. Stellen Sie die AB2000X-Batterie auf eine ebene Fläche und sorgen Sie dafür, dass sie bündig mit der Wand ausgerichtet ist.
2. Wählen Sie einen schattigen Standort mit einem optimalen Temperaturbereich von 15° C bis 30° C, um eine optimale Leistung zu gewährleisten.
3. Positionieren Sie das AB2000X in einem Bereich mit starkem WiFi-Empfang, um eine nahtlose Verbindung zur App zu ermöglichen.
4. Installieren Sie die Batterie an einem sicheren, frostsicheren Ort, fern von Nutzungsbereichen.

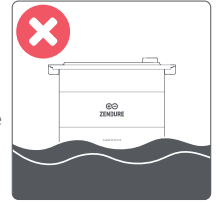

6.2 Verbindung mehrerer AB2000X-Batterien

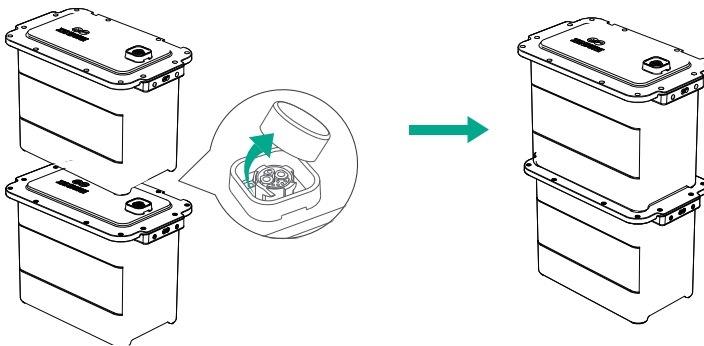

- Entfernen Sie die Silikonabdeckungen von den Anschlussports.
- Richten Sie die AB2000X-Batterieanschlüsse sorgfältig aus und setzen Sie sie sanft in Position. Vertikal gestapelte AB2000X-Batterien benötigen kein Verbindungskabel, um eine Verbindung herzustellen.

Tipps:

- Schalten Sie das Speichersystem aus, bevor Sie Verbindungen herstellen.
- Verbinden Sie die Batterien nicht während des Ladevorgangs oder der Entladung.
- Vermeiden Sie es, die Metallstifte der Anschlüsse mit den Händen oder anderen Objekten zu berühren. Reinigen Sie sie bei Bedarf vorsichtig mit einem trockenen Tuch.

6.3 Anschluss des Solar-Wechselrichters

Tipps:

Stellen Sie sicher, dass das Speichersystem ausgeschaltet ist, bevor Sie Kabel anschließen oder trennen, einschließlich des Solarkabels, Batteriekabels, Microinverter-Kabels und des AC-Kabels zum Anschluss an die Steckdose.

- Schalten Sie den Solar-Wechselrichter aus: Drücken und halten Sie die Power-Taste am Wechselrichter 6 Sekunden lang, um ihn auszuschalten.
- Trennen Sie die AC-Steckdosen vom Stromnetz des Hauses und entfernen Sie anschließend das Solarpanel-Kabel.

6.3.1 Anschluss des SolarFlow 800 / Hub1200 / Hub2000

Entfernen Sie die Silikon-Schutzabdeckung von den Batterieklammern des Solar-Wechselrichters und der Zusatzbatterien.

Schließen Sie die Zusatzbatterien mit dem Batteriekabel (nicht im Lieferumfang der Batterie enthalten) an den SolarFlow 800 / Hub1200 / Hub2000 an. Die Anschlüsse des Batteriekabels können sich selbst verriegeln. Wenn Sie ein Klick-Geräusch hören, haben Sie das Batteriekabel korrekt eingesteckt.

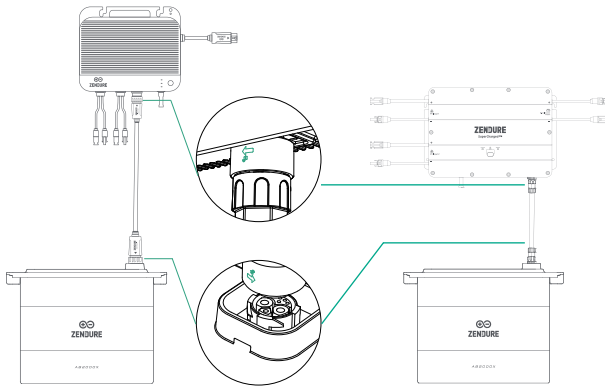

Ein einzelner SolarFlow 800 kann mit bis zu 6 AB2000X-Batterien verbunden werden, was eine maximale Kapazität von 11,52 kWh erreicht. Der Hub1200/2000 kann mit bis zu 4 Batterien verbunden werden, was eine maximale Kapazität von 7,68 kWh ergibt.

6.3.2 Anschluss des Hyper 2000 / ACE 1500 / SolarFlow 800 Pro

1. Entfernen Sie die Schutzabdeckung der Batterieklemme an der Unterseite des Hyper 2000 / ACE 1500 / SolarFlow 800 Pro.
2. Setzen Sie das Hyper 2000 / ACE 1500 / SolarFlow 800 Pro auf das AB2000X, und stellen Sie sicher, dass die Batteriekabelanschlüsse einrasten.

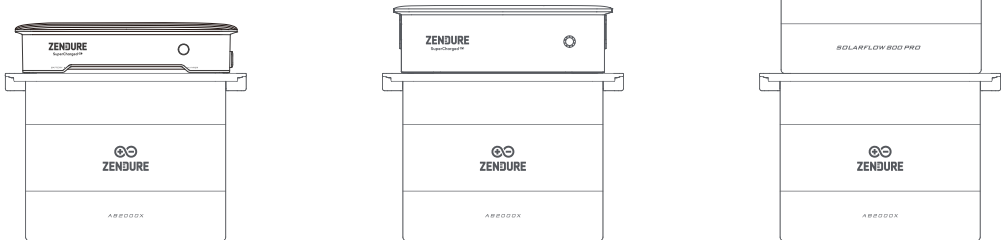

Ein Hyper 2000 / ACE 1500 kann mit bis zu 4 AB2000X-Batterien verbunden werden, was eine maximale Kapazität von 7,68 kWh erreicht. Der SolarFlow 800 Pro kann mit bis zu 5 Batterien verbunden werden.

Tipps:

- **Batterie-Trennung:** Trennen Sie die Batterien nicht während des Ladevorgangs oder der Entladung. Falls eine Trennung erforderlich ist, stellen Sie sicher, dass der Wechselrichter ausgeschaltet ist. Um das SolarFlow-System auszuschalten, halten Sie die Taste 6 Sekunden lang gedrückt, bevor Sie die Batterien entfernen.
- **Umgang mit Anschlüssen:** Vermeiden Sie es, die Metallstifte der Anschlüsse mit den Händen oder anderen Objekten zu berühren. Reinigen Sie sie bei Bedarf vorsichtig mit einem trockenen Tuch.
- **Standby-Modus:** Das Produkt hat standardmäßig eine Standby-Zeit von 10 Minuten. Wenn die Ausgangsleistungs-Tasten ausgeschaltet sind und keine weitere Last innerhalb von 10 Minuten erkannt wird, schaltet sich das Produkt automatisch aus. Die Standby-Dauer kann in der App angepasst werden.
- **Erstnutzung:** Für die erste Nutzung wird empfohlen, die Batterie auf das höchste Lade- und niedrigste Entlade-Limit einzustellen. Führen Sie folgenden Zyklus einmal aus: Entladen Sie die Batterie auf 5%, und laden Sie sie dann auf 100% auf.



Weitere detaillierte Anweisungen finden Sie im Benutzerhandbuch des PVHub/SolarFlow 800/Hyper 2000/ ACE 1500/SolarFlow 800 Pro.

7. Firmware-Update

1. Verbindung mit dem Wechselrichter (z. B. SolarFlow 800):

Beim ersten Gebrauch verbinden Sie das AB2000X mit dem SolarFlow 800, um nach verfügbaren Firmware-Updates zu suchen und diese zu installieren.

2. Zugang zu den Einstellungen:

Öffnen Sie die Detailseite des SolarFlow 800, tippen Sie in der oberen rechten Ecke auf das Symbol für Einstellungen, um das Einstellungs Menü zu öffnen.

3. Nach Firmware-Updates suchen:

Wählen Sie im Einstellungs Menü „Firmware-Update“, um nach dem neuesten verfügbaren Update zu suchen. Wenn ein neues Update verfügbar ist, klicken Sie auf „Aktualisieren“, um den Prozess zu starten.

4. Warten Sie, bis das Update abgeschlossen ist:

Navigieren Sie während des Update-Prozesses nicht von dieser Seite weg. Das Update kann einige Minuten in Anspruch nehmen.

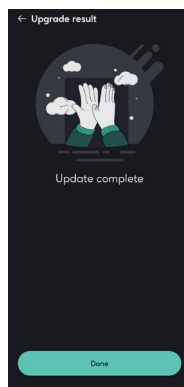
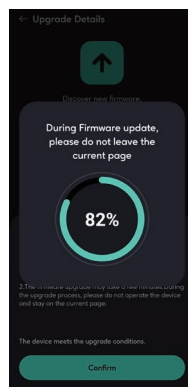
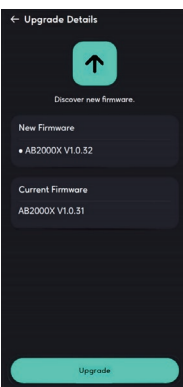
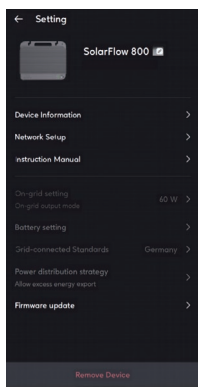
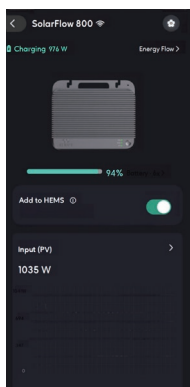

Tipps:

- Schalten Sie das Gerät während eines Firmware-Updates nicht aus.
- Trennen Sie während der Aktualisierung keine Kabel – dazu zählen auch Solarkabel, Batterieverbindungen und das Netzkabel.
- Stellen Sie sicher, dass die Batterieladung vor Start der Aktualisierung über 20 % liegt, um genügend Zeit für den Update-Vorgang zu gewährleisten.
- Sollte das Update fehlschlagen, wiederholen Sie den Vorgang über die App oder kontaktieren Sie den Zendure-Kundendienst.
- Für ein Over-the-Air (OTA)-Update über die Zendure App konsultieren Sie bitte das Benutzerhandbuch und nutzen den Downloadlink: <https://zendure.com/pages/download-center>.
- Da die Batterie in Kombination mit den Wechselrichtern arbeitet, entnehmen Sie bitte den Bedienungsanleitungen der Inverter detaillierte Konfigurationseinstellungen.

Gemäß den geltenden Gesetzen und Vorschriften behält sich Zendure das endgültige Recht vor, dieses Dokument sowie alle damit verbundenen Produktdokumente, einschließlich, aber nicht beschränkt auf Garantiedauern, Anspruch auf Garantiedienste und andere Bedingungen, zu interpretieren. Zendure behält sich ebenfalls das Recht vor, diese Dokumente aufgrund von Produktaktualisierungen zu ändern.

Dieses Dokument kann jederzeit ohne vorherige Ankündigung geändert werden (einschließlich Aktualisierungen, Überarbeitungen oder Einstellung). Weitere Informationen zu Produkten finden Sie auf der offiziellen Website von Zendure:

<https://zendure.com/pages/zendure-global-warranty>

Avertissement

Lisez attentivement toutes les consignes de sécurité, les avertissements et autres informations relatives au produit dans ce manuel, ainsi que les étiquettes ou autocollants apposés sur le produit avant de l'utiliser. L'utilisateur assume l'entière responsabilité de l'utilisation et du fonctionnement sécurisé de ce produit. Familiarisez-vous avec les réglementations locales en vigueur. Vous êtes seul responsable de connaître toutes les réglementations applicables et d'utiliser les produits Zendure de manière conforme.

Sommaire

1. Spécification	21
2. Instructions de sécurité	21
2.1 Directives de sécurité	21
2.2 Guide de mise au rebut	22
2.3 DÉCLARATION DE CONFORMITÉ CE	23
3. Conseils importants	23
4. Contenu de la boîte	24
5. Vue d'ensemble du produit	24
5.1 Guide des LED	25
6. Premiers Pas	26
6.1 Choisir un emplacement approprié	26
6.2 Connexion de votre AB2000X	26
6.3 Connexion de l'onduleur solaire	26
6.3.1 Connexion du SolarFlow 800 / Hub1200 / Hub2000	26
6.3.2 Connexion du Hyper 2000 / ACE 1500 / SolarFlow 800 Pro	27
7. Mise à jour du firmware	28

1. Specification

Add-on Battery AB2000X	
Tension nominale de la batterie	48V d.c.
Nombre de cycles de vie de la batterie	6 000 cycles
Capacité nominale	40Ah / 1920Wh
Batterie lithium-ion rechargeable	LiFePO ₄
Puissance maximale d'entrée/sortie	Une batterie AB2000X : 1 440W
	Deux ou plus de batteries : 1 920W
Température de charge	0° C ~ 55° C (32° F ~ 131° F)
Température de décharge	-20° C ~ 60° C (-4° F ~ 140° F)
Fonction de chauffage automatique	Oui
Plage de température pour le chauffage automatique	-20° C ~ 0° C (-4° F ~ 32° F)
Température de stockage	-30° C à 45° C (-22° F à 113° F) : 1 mois -20° C à 35° C (-4° F à 95° F) : 6 mois
Système de suppression d'incendie par aérosol	Oui
Température d'activation du système de suppression d'incendie par aérosol	170° C ± 10° C (338° F ± 18° F)
Protection de la batterie	Protection contre les surtensions, les surintensités, les courts-circuits, la surchauffe
Compatibilité	Hub1200, Hub2000, Ace 1500, Hyper 2000, SolarFlow 800 Pro
	Batterie série AB1000, Batterie série AB2000
Dimensions	388 * 224 * 292 mm
Poids	20,2 kg
Indice de protection:	IP65

2. Instructions de sécurité

2.1 Directives de sécurité

1. Lisez attentivement tous les documents à jour avant d'installer, d'utiliser ou de réparer le produit. La documentation est sujette à modifications sans préavis.
2. Veuillez vérifier que l'onduleur hybride AB2000X n'est ni endommagé, ni fissuré, qu'il ne présente aucune fuite de liquide, qu'il ne chauffe ni ne présente aucune autre anomalie. Vérifiez que les câbles ne sont pas endommagés avant de l'utiliser. En cas de problème, veuillez cesser immédiatement d'utiliser le produit et contacter notre service client.
3. Ne placez aucun objet lourd sur l'onduleur hybride AB2000X.
4. Assurez-vous que tous les cordons et fiches sont intacts et secs avant de les connecter, afin d'éviter les chocs électriques.
5. N'installez pas et n'utilisez pas le système dans des conditions climatiques extrêmes comme la foudre, la neige, de fortes pluies, des vents violents, etc.
6. Pour réduire le risque de blessure, une surveillance rapprochée est nécessaire lorsque le produit est utilisé à proximité d'enfants.
7. Ne mettez ni les doigts ni la main dans le produit.

8. Pour des raisons de sécurité, veuillez utiliser uniquement le chargeur et les câbles d'origine conçus pour l'équipement. Nous ne sommes pas responsables des dommages causés par des équipements tiers et ceci peut invalider votre garantie.
9. Maintenez une distance de 50 mm entre l'onduleur hybride AB2000X et les autres objets.
10. Pendant le fonctionnement du système à énergie solaire, évitez la lumière directe du soleil pour éviter toute surchauffe de l'onduleur hybride AB2000X. Ne placez pas l'onduleur hybride AB2000X à proximité d'une source de chaleur.
11. Veuillez installer le produit conformément à notre manuel d'utilisation afin d'éviter d'endommager le produit et de blesser d'autres personnes.
12. N'utilisez pas ce produit à proximité d'électricité statique ou de champs magnétiques forts.
13. Ne placez pas l'équipement dans un environnement contenant des gaz inflammables ou explosifs, ou de la fumée. Étant donné que l'onduleur hybride AB2000X s'appuie sur la coque afin de dissiper la chaleur, toute exposition du boîtier à une chaleur excessive peut entraîner des dommages.
14. Pour réduire le risque de dommages aux cordons électriques et aux connecteurs, tirez sur les connecteurs plutôt que sur le cordon lorsque vous débranchez le produit.
15. N'utilisez pas le produit au-delà de sa puissance nominale. Les surcharges peuvent entraîner un risque d'incendie ou de blessures corporelles.
16. N'utilisez aucun produit ou accessoire endommagé ou modifié. Les batteries endommagées ou modifiées peuvent présenter un comportement imprévisible entraînant un incendie, une explosion ou un risque de blessure.
17. N'utilisez pas le produit avec un cordon ou une fiche endommagé, ou un câble de sortie endommagé.
18. Ne pas démonter le produit. Apportez-le à un technicien de réparation qualifié lorsqu'un entretien ou une réparation est nécessaire. Une manipulation incorrecte peut entraîner un risque d'incendie ou de choc électrique.
19. N'exposez pas le produit au feu ou à des températures élevées.
20. N'essayez pas de faire remplacer les composants internes de l'équipement par du personnel non autorisé. Faites réparer par un réparateur qualifié qui utilise uniquement des pièces de rechange identiques. Cela garantira que la sécurité du produit est maintenue.
21. L'onduleur hybride AB2000X correspond à une classe de protection IP65, le produit ne peut donc pas être immergé dans des liquides. Si le produit tombe accidentellement dans l'eau au cours de l'utilisation, placez-le dans un endroit sûr et ouvert et tenez-le à distance jusqu'à ce qu'il soit complètement sec. Le produit séché ne doit plus être utilisé et doit être correctement éliminé, conformément aux directives d'élimination du présent manuel.
22. Le produit peut être chaud en fonctionnement. Il s'agit d'un état de fonctionnement normal et il ne faut pas s'en soucier.
23. Pour réduire le risque de choc électrique, débranchez les panneaux solaires photovoltaïques, les batteries et le réseau domestique avant de tenter tout entretien prescrit.
24. Lors de la recharge de la batterie, travaillez dans un endroit bien ventilé et ne limitez en aucun cas la ventilation, car une ventilation inadéquate peut provoquer des dommages permanents à l'équipement.
25. Ne nettoyez pas le produit avec des produits chimiques ou des détergents nocifs. Nettoyez-le uniquement avec un chiffon sec.
26. Ne pas déplacer ni secouer l'appareil durant son fonctionnement car les vibrations et les chocs soudains peuvent entraîner de mauvaises connexions au niveau matériel à l'intérieur.
27. Assurez-vous que l'onduleur hybride AB2000X et les batteries sont fermement installés afin d'éviter les accidents et les dommages au produit que provoquerait une chute.
28. En cas d'incendie, seul un extincteur à poudre sèche est adapté à ce produit.
29. L'entretien des batteries doit être effectué ou supervisé par un personnel connaissant les batteries et les précautions à prendre.

2.2 Guide de mise au rebut

1. Décharge complète de la batterie (si possible) : Avant de procéder à la mise au rebut, assurez-vous que la batterie est complètement déchargée. Cela permet de réduire les risques potentiels. Veuillez toujours vous référer aux lois locales et aux directives concernant le recyclage et l'élimination des batteries.





2. Manipulation des batteries défectueuses : Si la batterie ne peut pas être complètement déchargée en raison d'un dysfonctionnement ou d'une défaillance, contactez un centre de recyclage de batteries agréé ou un professionnel pour une gestion correcte et sûre.
3. Séparation des types de batteries : Veillez à séparer les batteries ou les cellules provenant de systèmes électrochimiques différents (par exemple, lithium-ion, nickel-hydrure métallique) lors de la mise au rebut. Le mélange de types de batteries peut entraîner des réactions chimiques dangereuses ou des risques pour la sécurité.
4. Éviter les dommages physiques : Ne soumettez pas la batterie à des chocs, des perforations ou des températures élevées lors de la mise au rebut, car cela peut entraîner des fuites, un incendie ou même une explosion.
5. Respect des réglementations locales : Respectez toujours les réglementations et les lignes directrices locales concernant l'élimination des batteries. Une manipulation incorrecte peut nuire à l'environnement et enfreindre les exigences légales.

2.3 DÉCLARATION DE CONFORMITÉ CE





ZENDURE TECHNOLOGY CO, Limite déclare que l'onduleur hybride Hyper 2000 est conforme aux directives 2014/30/EU(EMC), 2011/65/EU (RoHS), 2015/863/EU (RoHS).





Le texte intégral de la déclaration de conformité est disponible à l'adresse Internet suivante :

<https://zendure.de/pages/download-center>

	<p>Déclaration de conformité La déclaration de conformité de l'UE peut être demandée à l'adresse suivante : https://zendure.de/pages/download-center</p>
	<p>Élimination et recyclage Élimination des emballages : éliminer les emballages séparément par type de matériau.</p>
	<p>Élimination de l'équipement usagé (applicable dans l'Union européenne et d'autres pays européens pratiquant la collecte sélective) L'équipement usagé ne doit pas être jeté avec les déchets ménagers ! Chaque consommateur est légalement tenu de jeter les appareils usagés qui ne peuvent plus être utilisés séparément des déchets ménagers, par exemple dans un point de collecte des matières recyclables. Pour assurer un recyclage approprié et éviter un impact négatif sur l'environnement, les appareils électroniques doivent être emmenés dans un site de collecte approprié. Pour cette raison, les appareils électroniques sont marqués du symbole indiqué ci-contre à gauche.</p>
	<p>Ni les batteries ni les accumulateurs ne doivent pas être jetés avec les déchets ménagers ! En tant que consommateur, vous êtes légalement obligé de mettre au rebut toutes les piles et tous les accumulateurs, qu'ils contiennent ou non des polluants, dans un point de collecte désigné. Inscription : Cd = Cadmium, Hg = Mercure, Pb = Plomb. Déchargez toutes les batteries intégrées ou accessoires avant la mise au rebut.</p>

3. Conseils importants

	<p>Assurez-vous que l'AB2000X soit placé dans un endroit ombragé pour éviter une élévation rapide de la température, ce qui pourrait affecter les performances.</p>
	<p>Vérifiez les accessoires nécessaires avant l'installation, car certains peuvent devoir être achetés séparément.</p>
	<p>Après l'installation, téléchargez l'application Zendure pour débloquer des fonctionnalités intelligentes supplémentaires et des options de contrôle à distance.</p>
	<p>Il est recommandé d'utiliser ce produit dans un environnement dont la température varie de 15° C à 30° C, loin de l'humidité, des sources de chaleur ou des objets tranchants qui pourraient l'endommager.</p>

	Pour un stockage prolongé, déchargez le produit à 30%, puis rechargez-le à 60% tous les 3 mois.
	Si la charge de l'AB2000X chute à un niveau faible après utilisation, chargez-le à 60% avant de le stocker. Laisser la batterie déchargée pendant une période prolongée peut entraîner des dommages irréversibles et réduire la durée de vie de la batterie.
	N'essayez pas de démonter le produit. Pour toute réparation ou entretien, consultez l'équipe d'assistance Zendure. Une manipulation incorrecte pourrait entraîner des risques d'incendie ou de blessures.
	L'AB2000X appliquera automatiquement une limite inférieure de décharge de 5%, empêchant une décharge excessive et prolongeant la durée de vie de la batterie.

4. Contenu de la boîte



Add-on Battery AB2000X



Manuel de l'utilisateur

 Les images des produits et des composants peuvent différer des produits réels. Si des pièces sont manquantes ou défectueuses, veuillez contacter le service client de Zendure.

5. Vue d'ensemble du produit

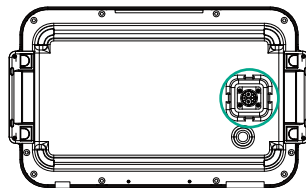
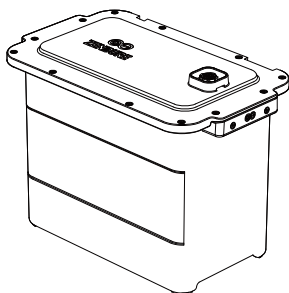



le fond

1. Port de batterie supérieur : Se connecte aux SolarFlow 800, Hub 1200, Hub 2000, Ace 1500, Hyper2000 et aux batteries additionnelles.
2. Port de batterie inférieur : Se connecte aux batteries supplémentaires des séries AB1000 et AB2000 pour augmenter la capacité.

5.1 Guide des LED

La batterie supplémentaire ne dispose pas d'un indicateur LED. Elle lit l'état des batteries en fonction des indicateurs LED présents sur les onduleurs, tels que le SolarFlow 800, Hyper 2000 et SolarFlow 800 Pro.

LED Indicateur	Indication	État de la batterie	Action à entreprendre
	Clignotement vert lent	Indique que la batterie est en charge.	/
	Vert fixe	La batterie est connectée avec succès.	/
	Clignotement jaune	Alerte de faible niveau de batterie.	/
	Clignotement jaune lent	La batterie est en mode auto-chauffage.	La batterie redémarrera automatiquement une fois qu'elle aura stabilisé sa température de fonctionnement sécuritaire.
	Jaune fixe	Protection du BMS (système de gestion de la batterie).	Consultez l'application pour obtenir les codes d'erreur et suivez les instructions de dépannage. Si le problème persiste après un redémarrage, contactez l'assistance Zendure.
	Clignotement rouge	Un défaut du BMS a été détecté.	
	Vert fixe	La batterie est connectée avec succès.	/
	Affichage du niveau de batterie	Chaque segment LED représente 25 % de la capacité de la batterie.	/
	Clignotement vert lent (dernier LED)	Indique que la batterie est en charge.	/
	Clignotement jaune (premier LED)	Alerte de faible niveau de batterie.	/
	Clignotement jaune lent	La batterie est en mode auto-chauffage.	La batterie redémarrera automatiquement une fois qu'elle aura stabilisé sa température de fonctionnement sécuritaire.
	Jaune fixe	Protection du BMS.	Consultez l'application pour obtenir les codes d'erreur et suivez les instructions de dépannage. Si le problème persiste après un redémarrage, contactez l'assistance Zendure.
	Clignotement rouge	Un défaut du BMS a été détecté.	

⚠️ Conseils :

L'indicateur de batterie ne s'allume pas dans les situations suivantes, ce qui indique que l'AB2000X peut ne pas être connecté correctement. Vous pouvez suivre les étapes ci-dessous pour résoudre ce problème.

- Pas de connexion solaire ou pas de lumière pendant l'installation : L'AB2000X peut être déchargé. Ne déconnectez pas le câble de connexion de la batterie. Au lieu de cela, activez l'entrée solaire ou le mode entrée AC ouverte, puis vérifiez à nouveau l'indicateur de batterie.
- Si l'AB2000X entre en mode protection : Maintenez le bouton de l'onduleur enfoncé pendant 6 secondes pour éteindre le système. Ensuite, maintenez à nouveau le bouton de l'onduleur enfoncé pendant 2 secondes pour redémarrer le système. Attendez environ 5 minutes avant de vérifier à nouveau l'indicateur de batterie.

Si les mesures ci-dessus ne résolvent pas le problème, ne débranchez aucune connexion de câble. Veuillez contacter l'équipe d'assistance Zendure pour obtenir de l'aide.

6. Premiers Pas

6.1 Choisir un emplacement approprié

1. Placez la batterie AB2000X sur une surface plane, en vous assurant qu'elle est bien contre le mur.
2. Choisissez un emplacement à l'ombre, avec une plage de température optimale comprise entre 15°C et 30°C pour garantir des performances optimales.
3. Positionnez l'AB2000X dans une zone avec une couverture Wi-Fi forte pour une connectivité fluide avec l'application.
4. Installez la batterie dans un endroit sécurisé, sans risque de gel, et éloigné des zones d'accès d'urgence.

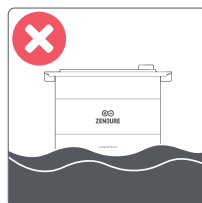

6.2 Connexion de votre AB2000X

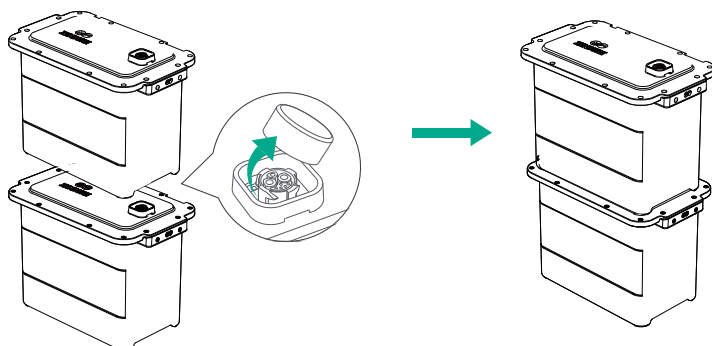

- Retirez les protections en silicone des ports de connexion.
- Alignez soigneusement les ports de la batterie AB2000X et placez-les doucement en position. Les batteries AB2000X empilées verticalement ne nécessitent pas de câble de batterie pour établir la connexion.

Conseils :

- Éteignez le système de stockage avant de procéder à toute connexion.
- Ne connectez pas les batteries pendant la charge ou la décharge.
- Évitez de toucher les broches métalliques des ports avec vos mains ou tout objet. Si nécessaire, nettoyez-les délicatement avec un chiffon sec.

6.3 Connexion de l'onduleur solaire

Conseils :

Assurez-vous que le système de stockage est éteint avant de connecter ou déconnecter tout câble, y compris le câble solaire, le câble de batterie, le câble du micro-onduleur et le câble AC vers la prise.

- Éteindre l'onduleur solaire : Appuyez et maintenez le bouton d'alimentation de l'onduleur pendant 6 secondes pour l'éteindre.
- Débranchez les prises AC du réseau domestique, puis déconnectez le câble du panneau solaire.

6.3.1 Connexion du SolarFlow 800 / Hub1200 / Hub2000

Retirez le capuchon de protection en silicone du terminal de la batterie de l'onduleur solaire et des batteries add-on.

Connectez les batteries add-on au SolarFlow 800 / Hub 1200 / Hub 2000 à l'aide du câble de batterie (non inclus dans le kit de batterie). Les bornes du câble de batterie sont auto-verrouillantes ; lorsque vous entendez un clic, cela signifie que vous avez bien inséré le câble de batterie.

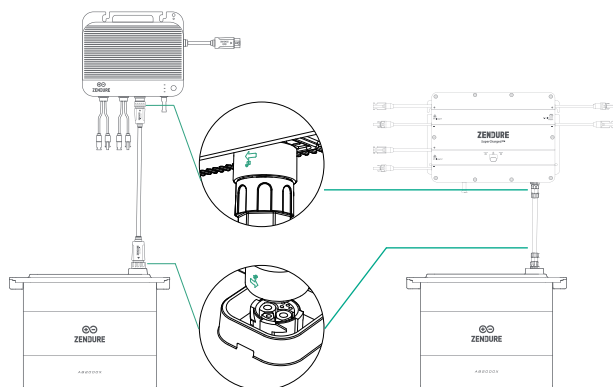

Un seul SolarFlow 800 peut être connecté à jusqu'à 6 batteries AB2000X, ce qui permet d'atteindre une capacité maximale de 11,52 kWh. Le Hub1200/2000 peut être connecté à jusqu'à 4 batteries, atteignant une capacité de 7,68 kWh.

6.3.2 Connexion du Hyper 2000 / ACE 1500 / SolarFlow 800 Pro

1. Retirez le capuchon de protection des bornes de la batterie situé en bas du Hyper 2000 / ACE 1500 / SolarFlow 800 Pro.
2. Placez le Hyper 2000 / ACE 1500 / SolarFlow 800 Pro sur le AB2000X, en vous assurant que les bornes du câble de batterie s'enclenchent correctement.

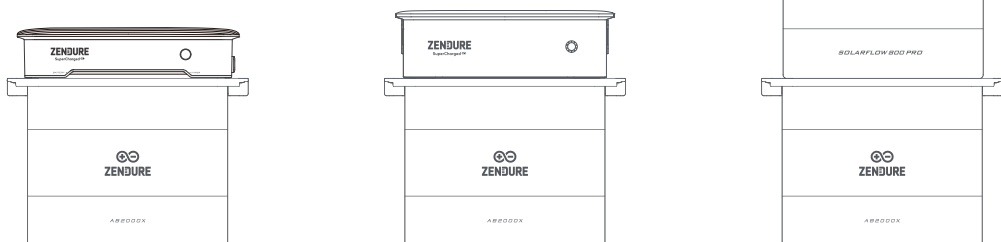

Un Hyper 2000 / ACE 1500 peut être connecté à jusqu'à 4 batteries AB2000X, atteignant une capacité maximale de 7,68 kWh. Le SolarFlow 800 Pro peut être connecté à jusqu'à 5 batteries.

Conseils :

- Déconnexion des batteries : Ne déconnectez pas les batteries pendant le processus de charge ou de décharge. Si une déconnexion est nécessaire, assurez-vous que l'alimentation de l'onduleur est éteinte. Pour éteindre votre système SolarFlow, appuyez et maintenez le bouton pendant 6 secondes avant de retirer les batteries.
- Manipulation des ports : Évitez de toucher les broches métalliques des ports avec vos mains ou d'autres objets. Si nécessaire, nettoyez-les délicatement avec un chiffon sec.
- Mode veille : Le produit est configuré par défaut pour un temps de veille de 10 minutes. Si les boutons de puissance de sortie sont éteints et qu'aucune autre charge n'est détectée pendant 10 minutes, le produit s'éteindra automatiquement. Vous pouvez ajuster la durée de veille dans l'application.
- Utilisation initiale : Pour une première utilisation, il est recommandé de définir la batterie à la limite de charge la plus élevée et à la limite de décharge la plus basse. Effectuez le cycle suivant une fois : déchargez la batterie à 5 %, puis rechargez-la à 100 %.



Reportez-vous au manuel de l'utilisateur du PVHub/SolarFlow 800/Hyper 2000/ACE 1500/SolarFlow 800 Pro pour des instructions détaillées.

7. Mise à jour du firmware

1. Connexion à l'onduleur (par exemple, SolarFlow 800)

Lors de la première utilisation, connectez le AB2000X au SolarFlow 800 pour vérifier et installer les mises à jour du firmware disponibles.

2. Accéder aux paramètres :

Ouvrez la page de détails pour le SolarFlow 800, puis appuyez sur l'icône des paramètres dans le coin supérieur droit pour accéder au menu des paramètres.

3. Vérifier les mises à jour du firmware :

Dans le menu des paramètres, sélectionnez Mise à jour du firmware pour vérifier les mises à jour disponibles. Si une nouvelle mise à jour est disponible, cliquez sur Mettre à jour pour commencer le processus.

4. Attendre la fin de la mise à jour :

Ne quittez pas cette page pendant le processus de mise à jour. Cela peut prendre plusieurs minutes pour que la mise à jour soit complète.

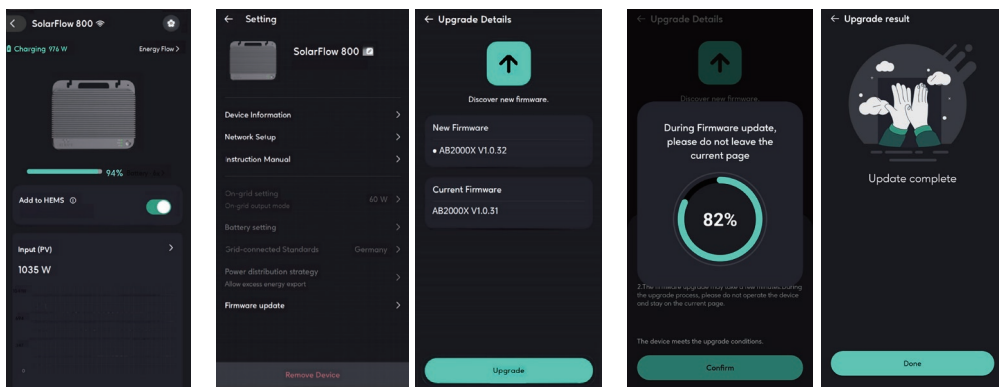

Conseils :

- Ne coupez pas l'alimentation de l'appareil pendant la mise à jour du firmware.
- Ne déconnectez aucun câble (qu'il s'agisse des câbles solaires, de la connexion de la batterie ou du câble secteur) durant la mise à jour.
- Veillez à ce que la batterie affiche une charge supérieure à 20 % avant de démarrer la mise à jour, afin de disposer de suffisamment de temps pour la finaliser.
- En cas d'échec de la mise à jour, relancez le processus via l'application ou contactez le service client Zendure.
- Pour effectuer une mise à jour over-the-air (OTA) via l'application Zendure, reportez-vous au guide de l'utilisateur et utilisez le lien de téléchargement suivant : <https://zendure.com/pages/download-center>.
- Puisque la batterie fonctionne en conjonction avec les onduleurs, veuillez consulter leurs manuels pour obtenir les réglages de configuration détaillés.

Conformément aux lois et réglementations en vigueur, Zendure se réserve le droit d'interpréter de manière définitive ce document ainsi que tous les documents relatifs aux produits, y compris, mais sans s'y limiter, les périodes de garantie, l'éligibilité aux services de garantie et autres conditions. Zendure se réserve également le droit de modifier ces documents en fonction des mises à jour des produits.

Ce document est susceptible de modifications (y compris des mises à jour, révisions ou suppressions) sans préavis. Pour obtenir les dernières informations sur les produits, veuillez consulter le site officiel de Zendure : <https://zendure.com/pages/zendure-global-warranty>

Vrijwaring

Lees alle veiligheidsrichtlijnen, waarschuwingen en andere productinformatie in deze handleiding zorgvuldig, en lees eventuele labels of stickers op het product voordat u het gebruikt. Gebruikers dragen volledige verantwoordelijkheid voor het veilige gebruik en de bediening van dit product. Maak uzelf vertrouwd met de toepasselijke voorschriften in uw regio. U bent zelf verantwoordelijk voor het kennen van alle relevante voorschriften en voor het gebruik van Zendure-producten op een conform manier.

Inhoud

1. Specificaties	30
2. Veiligheidsinstructies	30
2.1 Gebruiksaanwijzing	30
2.2 Afvoergids	31
2.3 EG-verklaring van conformiteit	32
3. Belangrijke Tips	32
4. Wat zit er in de doos?	33
5. Productoverzicht	33
5.1 LED-gids	34
6. Aan de Slag	35
6.1 Kiezen van een Geschikte Locatie	35
6.2 Uw AB2000X Aansluiten	35
6.3 Aansluiten van de Zonne-omvormer	35
6.3.1 Aansluiten van de SolarFlow 800 / Hub1200 / Hub2000	35
6.3.2 Aansluiten van de Hyper 2000 / ACE 1500 / SolarFlow 800 Pro	36
7. Firmware Update	37

1. Specificaties

Add-on Battery AB2000X	
Nominale spanning batterij	48V d.c.
Levenscyclus batterij	6.000 cycli
Nominale capaciteit	40Ah / 1920Wh
Oplaadbare Li-Ion batterij	LiFePO ₄
Maximale invoer/uitvoervermogen	Eén AB2000X batterij: 1.440W
	Twee of meer batterijen: 1.920W
Laadtemperatuur	0° C ~ 55° C (32° F ~ 131° F)
Ontlaadtemperatuur	-20° C ~ 60° C (-4° F ~ 140° F)
Zelfverwarmingsfunctie	Ja
Automatische zelfverwarmingsfunctie	-20° C ~ 0° C (-4° F ~ 32° F)
Opslagtemperatuur	-30°C tot 45°C (-22° F tot 113° F): 1 maand -20°C tot 35°C (-4° F tot 95° F): 6 maanden
Aerosol Brandblussysteem	Ja
Temperatuur van activering aerosol brandblussysteem	170° C ±10° C (338° F ±18° F)
Batterijbescherming	Overbelasting, overstroom, kortsluiting, oververhitting
Compatibiliteit	Hub1200, Hub2000, Ace 1500, Hyper 2000, SolarFlow 800 Pro,
	AB1000 serie batterij, AB2000 serie batterij
Afmetingen	388 * 224 * 292 mm
Gewicht	20,2 kg
IP-classificatie	IP65

2. Veiligheidsinstructies

2.1 Gebruiksaanwijzing

1. Lees alle actuele documentatie zorgvuldig door voordat u het product installeert, gebruikt of onderhoudt, aangezien de documentatie in de loop van de tijd kan worden bijgewerkt.
2. Controleer of het product beschadigd, gebarsten, lekt, heet aanvoelt of andere afwijkingen vertoont, en controleer of de kabels schade vertonen voordat u het in gebruik neemt. Stop onmiddellijk met het gebruik van het product en neem contact op met onze klantenservice als er problemen zijn.
3. Plaats geen zware voorwerpen bovenop het product.
4. Zorg ervoor dat alle snoeren en stekkers intact en droog zijn voordat u deze aansluit om elektrocutie te voorkomen.
5. Installeer of bedien het systeem niet onder extreme weersomstandigheden zoals bliksem, sneeuw, zware regen, sterke wind, enz.
6. Om het risico op letsel te verminderen, is toezicht noodzakelijk wanneer het product in de buurt van kinderen wordt gebruikt.
7. Houd handen en vingers uit de buurt van de interne componenten van het product.

8. Gebruik voor veiligheidsdoeleinden alleen de originele oplader en kabels die voor het apparaat zijn ontworpen. Wij zijn niet aansprakelijk voor schade veroorzaakt door apparatuur van derden, en dit kan uw garantie ongeldig maken.
9. Houd een minimale afstand van 50 mm aan tussen het product en omringende objecten.
10. Vermijd direct zonlicht tijdens de werking van het zonne-energiesysteem om oververhitting van het product te voorkomen. Plaats het product niet in de buurt van een warmtebron.
11. Installeer het product volgens onze gebruikershandleiding om schade aan het product of letsel aan andere personen te voorkomen.
12. Gebruik dit product niet in de buurt van sterke statische elektriciteit of sterke magnetische velden.
13. Plaats de apparatuur niet in een omgeving met brandbare of explosieve stoffen, gasen of rook. Aangezien het product afhankelijk is van de behuizing om warmte af te voeren, kan blootstelling aan overmatige hitte schade veroorzaken.
14. Trek bij het loskoppelen van het product aan de stekkers in plaats van aan de kabel om schade aan elektrische snoeren en connectors te voorkomen.
15. Gebruik het product niet boven zijn outputcapaciteit. Overbelasting kan leiden tot brand of letsel.
16. Gebruik geen beschadigde of gemodificeerde producten of accessoires. Beschadigde of gemodificeerde accu's kunnen onvoorspelbaar gedrag vertonen, wat kan leiden tot brand, explosies of letsel.
17. Bedien het product niet met een beschadigd snoer of stekker, of een beschadigde uitgangskabel.
18. Probeer het product niet uit elkaar te halen. Neem het mee naar een gekwalificeerd servicemedewerker wanneer onderhoud of reparatie nodig is. Onjuist weer in elkaar zetten kan leiden tot brand of elektrocutie.
19. Stel het product niet bloot aan vuur of hoge temperaturen.
20. Probeer de interne componenten van de apparatuur niet te vervangen door ongeautoriseerd personeel. Laat reparaties uitvoeren door een gekwalificeerde reparateur met gebruik van identieke vervangonderdelen. Dit zorgt ervoor dat de veiligheid van het product behouden blijft.
21. Het product heeft een beschermingsgraad van IP65, wat betekent dat het niet ondergedompeld mag worden in vloeistoffen. Als het product per ongeluk in water valt tijdens gebruik, plaatst u het dan op een veilige, open plaats en houdt u afstand totdat het volledig droog is. Het gedroogde product mag niet opnieuw worden gebruikt en dient op de juiste manier te worden afgevoerd volgens de afvoerrichtlijnen in deze handleiding.
22. Het product kan warm aanvoelen tijdens gebruik. Dit is een normale bedrijfsomstandigheid en zou geen reden tot bezorgdheid moeten zijn.
23. Om het risico op elektrocutie te verminderen, koppel de zonnepanelen, accu's en het elektriciteitsnet van het huis los voordat u onderhoud uitvoert.
24. Zorg ervoor dat u in een goed geventileerde ruimte werkt bij het opladen van de batterij en beperk de ventilatie op geen enkele manier, aangezien onvoldoende ventilatie permanente schade aan de apparatuur kan veroorzaken.
25. Maak het product niet schoon met schadelijke chemicaliën of schoonmaakmiddelen. Gebruik alleen een droge doek.
26. Beweeg of schud de eenheid niet terwijl deze in gebruik is, aangezien trillingen en plotselinge schokken kunnen leiden tot slechte verbindingen met de interne hardware.
27. Zorg ervoor dat het product en de batterijen stevig zijn geïnstalleerd om ongevallen en schade aan het product door vallen te voorkomen.
28. In geval van brand is alleen een poederblusser geschikt voor dit product.
29. Onderhoud aan batterijen moet worden uitgevoerd of gecontroleerd door personeel dat bekend is met batterijen en de vereiste voorzorgsmaatregelen.

2.2 Afvoergids

1. Ontlaad de batterij volledig (indien mogelijk): Zorg ervoor dat de batterij volledig is ontladen voordat u deze weggooit. Dit kan potentiële gevaren verminderen. Raadpleeg altijd de lokale wetgeving en richtlijnen voor de recycling en verwijdering van batterijen.
2. Omgaan met defecte batterijen: Als de batterij niet volledig kan worden ontladen door een defect of productfout, neem dan contact op met een gecertificeerde batterijrecyclingfaciliteit of professional voor de juiste en veilige verwerking.

- Scheiding van batterijtypes: Zorg ervoor dat batterijen of cellen van verschillende elektrochemische systemen (bijv. lithium-ion, nikkel-metaalhydride) afzonderlijk worden weggegooid. Het mengen van verschillende batterijen kan leiden tot chemische reacties of veiligheidsrisico's.
- Voorkom fysieke schade: Stel de batterij niet bloot aan fysieke impact, doorboringen of hoge temperaturen tijdens de verwijdering, aangezien dit kan leiden tot lekkage, brand of explosie.
- Volg de lokale regelgeving: Houd altijd de lokale wetgeving en richtlijnen voor batterijafvoer aan, omdat onjuiste behandeling schadelijk kan zijn voor het milieu en wettelijke vereisten kan schenden.





2.3 EG-verklaring van conformiteit

ZENDURE TECHNOLOGY CO., LIMITED verklaart dat de SolarFlow 800 voldoet aan de richtlijn 2014/30/EU(EMC), 2011/65/EU (RoHS), 2015/863/EU (RoHS).

De volledige tekst van de Conformiteitsverklaring is beschikbaar op het volgende webadres: <https://zendure.de/pages/download-center>

	Verklaring van conformiteit De EU-verklaring van conformiteit kan worden aangevraagd op dit adres: https://zendure.de/pages/download-center
	Afvoer en Recycling Afvoer van verpakkingen: Gooi de verpakkingen gescheiden af op basis van het materiaal.
	Afvoer van oude apparatuur (van toepassing in de Europese Unie en andere Europese landen met gescheiden inzameling): Oude apparatuur mag niet bij het huisafval worden weggegooid. Elke consument is wettelijk verplicht om oude apparatuur die niet meer kan worden gebruikt, gescheiden van huisafval af te voeren, bijvoorbeeld bij een inzamelpunt voor recyclebare materialen. Om een goede recycling te waarborgen en negatieve impact op het milieu te voorkomen, moeten elektronische apparaten naar een geschikt inzamelpunt worden gebracht. Om deze reden zijn elektronische apparaten gemarkeerd met het symbool dat links is weergegeven.
	Batterijen en accu's mogen niet bij het huisafval worden weggegooid. Als consument bent u wettelijk verplicht om alle batterijen en accu's, ongeacht of ze schadelijke stoffen bevatten of niet, bij een aangewezen inzamelpunt af te voeren. Gemarkeerd met: Cd = Cadmium, Hg = Kwik, Pb = Lood. Ontlaad eventuele ingebouwde of accessoires-batterijen voordat u deze weggooit.

3. Belangrijke Tips

	Zorg ervoor dat de AB2000X in een schaduwrijke ruimte wordt geplaatst om snelle temperatuurstijgingen te voorkomen die de prestaties kunnen beïnvloeden.
	Controleer of de benodigde accessoires aanwezig zijn voor de installatie, aangezien sommige mogelijk apart aangeschaft moeten worden.
	Na de installatie, download de Zendure app om extra slimme functies en mogelijkheden voor afstandsbediening te ontgrendelen.
	Het wordt aanbevolen om dit product te gebruiken in omgevingen met een temperatuur tussen de 15° C en 30° C, ver weg van water, warmtebronnen of scherpe objecten die schade kunnen veroorzaken.
	Voor langdurige opslag, ontlad het product tot 30%, laad het daarna om de 3 maanden tot 60% op.

	<p>Als de AB2000X een lage SOC (State of Charge) heeft na gebruik, laad deze dan op tot 60% SOC voordat je het opbergt. Het langdurig laten ontladen van de batterij kan onherstelbare schade veroorzaken en de levensduur van de AB2000X verminderen.</p>
	<p>Probeer het product niet uit elkaar te halen. Voor reparaties of onderhoud, neem contact op met de Zendure klantenservice. Onjuist handelen kan brand- of letselrisico's met zich meebrengen.</p>
	<p>De AB2000X zal een ondergrens van 5% voor ontlading afdwingen, waardoor overontlading wordt voorkomen en de levensduur van de batterij wordt verlengd.</p>

4. Wat zit er in de doos?

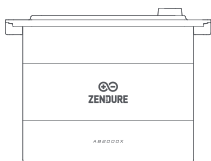

Add-on Battery AB2000X



Gebruikershandleiding

 Afbeeldingen van producten en componenten kunnen afwijken van de werkelijke producten. Als er onderdelen ontbreken of defect zijn, neem dan contact op met de Zendure klantenservice.

5. Productoverzicht

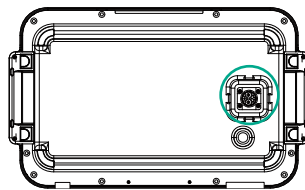
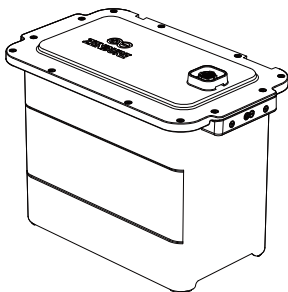



de bodem

1. Bovenste batterijpoort: Verbindt met SolarFlow 800, Hub 1200, Hub 2000, Ace 1500, Hyper2000 en Add-on batterijen.
2. Onderste batterijpoort: Verbindt met extra AB1000 & AB2000-serie batterijen om de capaciteit uit te breiden.

5.1 LED-gids

De Add-on batterij heeft geen LED-indicator. Het leest de status van de batterijen op basis van de LED-indicatoren van omvormers, zoals de SolarFlow 800, Hyper 2000 en SolarFlow 800 Pro.

Aanduiding	Indicatie	Batterijstatus	Actie
	Langzaam knipperend groen	Geeft de laadstatus aan	/
	Vast groen	Batterij is succesvol aangesloten	/
	Knipperend geel	Lage batterijstatus	/
	Langzaam knipperend geel	De batterij bevindt zich in zelfverwarmingsmodus	De batterij zal automatisch weer gaan werken zodra deze een veilige bedrijfstemperatuur heeft bereikt.
	Vast geel	BMS-bescherming	Controleer de app op foutcodes en volg de instructies voor probleemoplossing. Als het probleem na herstart aanhoudt, neem dan contact op met Zendure klantenservice.
	Knipperend rood	BMS-fout gedetecteerd	
	Vast groen	Batterij is succesvol aangesloten	/
	Batterijniveauweergave	Elk LED-segment vertegenwoordigt 25% van de batterijcapaciteit	/
	Langzaam knipperend groen (laatste LED)	Geeft de laadstatus aan	/
	Knipperend geel (eerste LED)	Lage batterijstatus	/
	Langzaam knipperend geel	De batterij bevindt zich in zelfverwarmingsmodus	De batterij zal automatisch weer gaan werken zodra deze een veilige bedrijfstemperatuur heeft bereikt.
	Vast geel	BMS-bescherming	Controleer de app op foutcodes en volg de instructies voor probleemoplossing. Als het probleem na herstart aanhoudt, neem dan contact op met Zendure klantenservice.
	Knipperend rood	BMS-fout gedetecteerd	

⚠ Tips:

De batterij-indicator zal niet oplichten onder de volgende omstandigheden, wat erop kan wijzen dat de AB2000X mogelijk niet correct is aangesloten. U kunt de volgende stappen ondernemen om het probleem op te lossen:

- Geen zonnestraling of solar aansluiting tijdens de installatie: De AB2000X kan zonder stroom zitten. Koppel de batterij-aansluitkabel niet los. Zet in plaats daarvan de zonne-invoer aan of zet de AC-ingang in open modus, en controleer vervolgens opnieuw de batterij-indicator.
- Als de AB2000X in beschermingsmodus komt: Druk 6 seconden op de knop van de omvormer om het systeem uit te schakelen. Druk vervolgens 2 seconden op de knop van de omvormer om het systeem opnieuw op te starten. Wacht ongeveer 5 minuten voordat u de batterij-indicator opnieuw controleert.

Als de bovenstaande stappen het probleem niet oplossen, koppel dan geen kabels los. Neem contact op met de Zendure klantenservice voor verdere ondersteuning.

6. Aan de Slag

6.1 Kiezen van een Geschikte Locatie

1. Plaats de AB2000X-batterij op een vlakke ondergrond, zorg ervoor dat deze goed tegen de muur staat.
2. Kies een schaduwrijke locatie met een optimale temperatuurbereik van 15°C tot 30°C voor optimale prestaties.
3. Plaats de AB2000X op een plek met sterke WiFi-dekking voor naadloze app-connectiviteit.
4. Installeer de batterij op een veilige, vorstvrije locatie, weg van noodtoegangsgebieden.

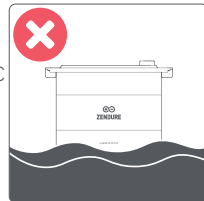

6.2 Uw AB2000X Aansluiten

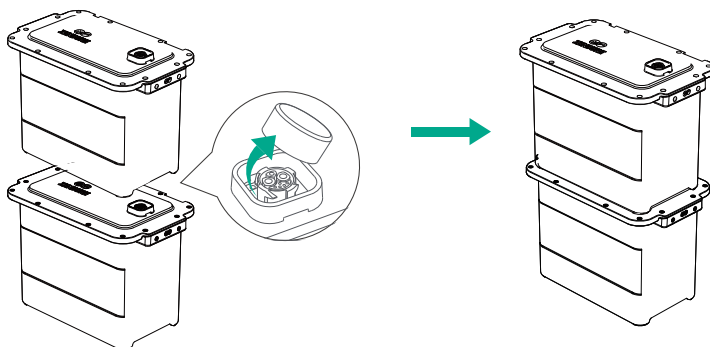

- Verwijder de siliconenbeschermingen van de aansluitpoorten.
- Lijn de AB2000X-batterijpoorten zorgvuldig uit en plaats ze voorzichtig op hun plaats. Verticaal gestapelde AB2000X-batterijen hebben geen batterijkabel nodig om een verbinding tot stand te brengen.

Tips:

- Zet het opslagsysteem uit voordat u verbindingen maakt.
- Verbind de batterijen niet terwijl ze aan het opladen of ontladen zijn.
- Vermijd het aanraken van de metalen pinnen van de poorten met uw handen of andere objecten. Maak ze indien nodig voorzichtig schoon met een droge doek.

6.3 Aansluiten van de Zonne-omvormer

Tips:

- Zorg ervoor dat het opslagsysteem is uitgeschakeld voordat u kabels aansluit of loskoppelt, inclusief de zonnepaneelkabel, batterijkabel, micro-omvormerkabel en de AC-kabel naar het stopcontact.
- Zet de Zonne-omvormer uit: houd de aan/uit-knop van de omvormer 6 seconden ingedrukt om deze uit te schakelen.
 - Koppel de AC-uitgang van het huizensysteem los en daarna de zonnepaneelkabel.

6.3.1 Aansluiten van de SolarFlow 800 / Hub1200 / Hub2000

Verwijder de siliconen beschermhoes van de batterijterminal op de zonne-omvormer en de Add-on batterijen. Sluit de Add-on batterijen aan op de SolarFlow 800 / Hub 1200 / Hub 2000 met de batterijkabel (niet inbegrepen in het batterijpakket). De aansluitingen van de batterijkabel zijn zelfsluitend; wanneer u een klik hoort, is de batterijkabel goed aangesloten.

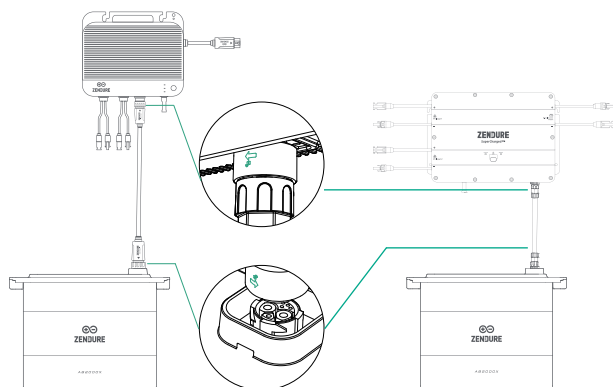

Een enkele SolarFlow 800 kan maximaal 6 AB2000X-batterijen verbinden, wat een maximale capaciteit van 11,52 kWh oplevert. De Hub1200/2000 kan maximaal 4 batterijen verbinden, met een capaciteit van 7,68 kWh.

6.3.2 Aansluiten van de Hyper 2000 / ACE 1500 / SolarFlow 800 Pro

1. Verwijder de beschermhoes van de batterijterminal aan de onderkant van de Hyper 2000 / ACE 1500 / SolarFlow 800 Pro.
2. Plaats de Hyper 2000 / ACE 1500 / SolarFlow 800 Pro op de AB2000X, waarbij u ervoor zorgt dat de batterijkabelterminals op hun plaats vastklikken.

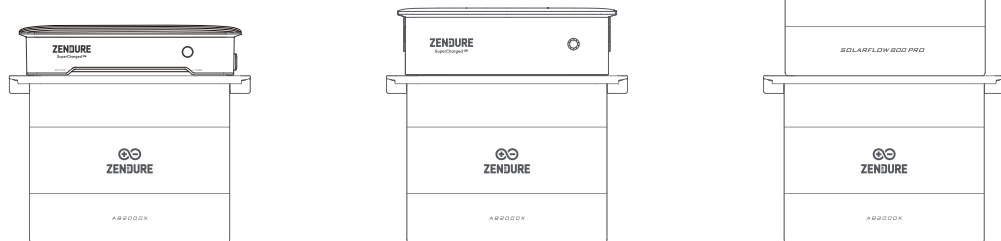

Een Hyper 2000 / ACE 1500 kan maximaal 4 AB2000X-batterijen verbinden, wat een maximale capaciteit van 7,68 kWh oplevert. De SolarFlow 800 Pro kan maximaal 5 batterijen verbinden.

Tips:

- Batterij loskoppelen: Koppel de batterijen niet los tijdens het opladen of ontladen. Als loskoppelen noodzakelijk is, zorg ervoor dat de omvormer is uitgeschakeld. Druk 6 seconden op de knop van uw SolarFlow-systeem om het systeem uit te schakelen, voordat u de batterijen verwijdt.
- Aansluitingen hanteren: Vermijd het aanraken van de metalen pinnen van de aansluitingen met uw handen of andere objecten. Reinig ze indien nodig voorzichtig met een droge doek.
- Stand-by modus: Het product heeft standaard een stand-by tijd van 10 minuten. Als de uitgangsvermogenknoppen zijn uitgeschakeld en er gedurende 10 minuten geen belasting wordt gedetecteerd, wordt het product automatisch uitgeschakeld. De stand-by duur kan worden aangepast in de app.
- Eerste gebruik: Voor het eerste gebruik wordt aanbevolen de batterij in te stellen op de hoogste laadlimiet en de laagste ontladlimiet. Voer de volgende cyclus eenmaal uit: ontlad de batterij tot 5%, laad deze vervolgens op tot 100%.



Raadpleeg de gebruikershandleiding van de PVHub / SolarFlow 800 / Hyper 2000 / ACE 1500 / SolarFlow 800 Pro voor gedetailleerde instructies.

7. Firmware Update

1. Verbind met de omvormer, zoals de SolarFlow 800

Bij het eerste gebruik, verbind de AB2000X met de SolarFlow 800 om te controleren of er firmware-updates beschikbaar zijn en deze te installeren.

2.Toegang tot de instellingen:

Open de detailpagina voor de SolarFlow 800, tik op het instellingenpictogram in de rechterbovenhoek om het instellingenmenu te openen.

3.Controleer op firmware-updates:

Selecteer in het instellingenmenu "Firmware Update" om de nieuwste beschikbare update te controleren. Als er een nieuwe update beschikbaar is, klik dan op "Update" om het proces te starten.

4.Wacht tot de update is voltooid:

Navigeer niet weg van deze pagina tijdens het updateproces. De update kan enkele minuten duren.

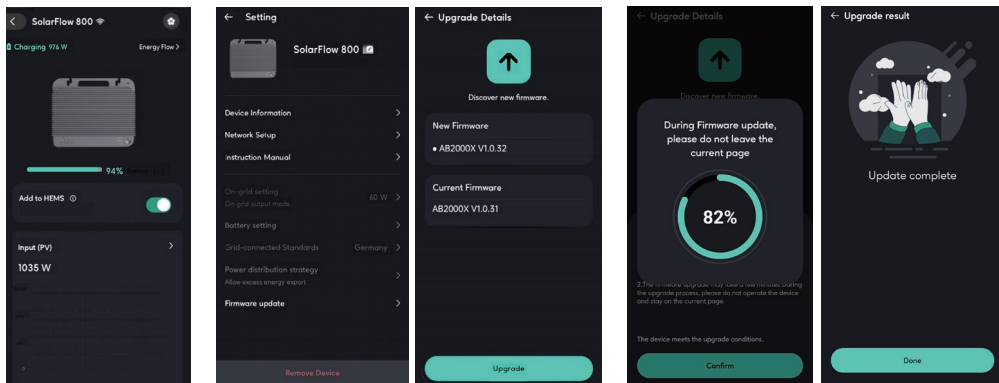

Tips:

- Schakel het apparaat niet uit tijdens een firmware-update.
- Koppel tijdens het updaten geen kabels los – dit geldt ook voor de zonnecraden, de batterijverbinding en de netstroomkabel.
- Zorg ervoor dat de batterij voor aanvang van de update voor meer dan 20 % is opgeladen, zodat er voldoende tijd is voor een succesvolle voltooiing.
- Als de update mislukt, probeer deze dan opnieuw via de app of neem contact op met de Zendure klantenservice.
- Voor een over-the-air (OTA) update via de Zendure App, raadpleeg de gebruikershandleiding en gebruik de downloadlink: <https://zendure.com/pages/download-center>.
- Aangezien de batterij samenwerkt met de omvormers, dient u de handleidingen van de omvormers te raadplegen voor gedetailleerde configuratie-instellingen.

In overeenstemming met de toepasselijke wet- en regelgeving behoudt Zendure zich het recht voor om dit document en alle gerelateerde productdocumenten, inclusief maar niet beperkt tot garantietermijnen, garantievoorwaarden en andere bepalingen, definitief te interpreteren. Zendure behoudt zich tevens het recht voor om deze documenten te wijzigen op basis van productupdates.

Dit document kan zonder voorafgaande kennisgeving worden gewijzigd (inclusief updates, herzieningen of beëindigingen). Voor de laatste productinformatie kunt u de officiële website van Zendure raadplegen: <https://zendure.com/pages/zendure-global-warranty>

Disclaimer

Leggere attentamente tutte le linee guida di sicurezza, gli avvisi e le altre informazioni sul prodotto contenute in questo manuale, e leggere eventuali etichette o adesivi attaccati al prodotto prima dell'uso. Gli utenti sono pienamente responsabili dell'uso sicuro e del corretto funzionamento di questo prodotto. Familiarizzate con le normative applicabili nella vostra zona. Siete esclusivamente responsabili di essere al corrente di tutte le normative rilevanti e di utilizzare i prodotti Zendure in modo conforme.

Indice

1. Specifiche tecniche	39
2. Istruzioni per la sicurezza	39
2.1 Linee guida per la sicurezza	39
2.2 Guida allo smaltimento	40
2.3 DICHIARAZIONE DI CONFORMITÀ CE	41
3. Suggerimenti importanti	41
4. Contenuto della confezione	42
5. Descrizione del prodotto	42
5.1 Guida LED	42
6. Iniziare	43
6.1 Scegliere una posizione appropriata	43
6.2 Connessione della tua AB2000X	44
6.3 Connessione dell'Inverter Solare	44
6.3.1 Connessione al SolarFlow 800 / Hub1200 / Hub2000	44
6.3.2 Connessione al Hyper 2000 / ACE 1500 / SolarFlow 800 Pro	45
7. Aggiornamento del Firmware	45

1. Specifiche tecniche

Add-on Battery AB2000X	
Tensione Nominale della Batteria	48V d.c.
Cicli di Vita della Batteria	6.000 cicli
Capacità Nominale	40Ah / 1920Wh
Batteria Ricaricabile Li-Ion	LiFePO ₄
Potenza Massima di Ingresso/Uscita	Una Batteria AB2000X: 1.440W
	Due o più batterie: 1.920W
Temperatura di Carica	0° C ~ 55° C (32° F ~ 131° F)
Temperatura di Scarica	-20° C ~ 60° C (-4° F ~ 140° F)
Funzione di Autocontrollo	Sì
Funzione di Autocontrollo Automatica	-20°C ~ 0°C (-4° F ~ 32° F)
Temperatura di Conservazione	-30°C a 45°C (-22° F a 113° F): 1 mese -20°C a 35°C (-4° F a 95° F): 6 mesi
Sistema di Estinzione Incendi con Aerosol	Sì
Temperatura di Attivazione del Sistema di Estinzione	170°C ± 10°C (338° F ± 18° F)
Protezione della Batteria	Protezione da Sovratensione, Sovracorrente, Cortocircuito, Surriscaldamento
Compatibilità	Hub1200, Hub2000, Ace 1500, Hyper 2000, SolarFlow 800 Pro
	Batteria Serie AB1000, Batteria Serie AB2000
Dimensioni	388 x 224 x 292 mm
Peso	20,2 kg
Protezione IP:	IP65

2. Istruzioni per la sicurezza

2.1 Linee guida per la sicurezza

1. Leggere attentamente tutta la documentazione attuale prima di installare, utilizzare o sottoporre a manutenzione il prodotto, poiché la documentazione potrebbe essere aggiornata nel tempo.
2. Verificare se il prodotto presenta danni, crepe, perdite di liquidi, surriscaldamento o altre anomalie, e controllare eventuali danni ai cavi prima dell'uso. In caso di problemi, interrompere immediatamente l'uso del prodotto e contattare il nostro servizio clienti.
3. Non posizionare oggetti pesanti sopra il prodotto.
4. Assicurarsi che tutti i cavi e le spine siano intatti e asciutti prima del collegamento per evitare scosse elettriche.
5. Non installare o utilizzare il sistema in condizioni climatiche estreme come fulmini, neve, forte pioggia, forti venti, ecc.
6. Per ridurre il rischio di lesioni, è necessaria un'attenta supervisione quando il prodotto viene utilizzato vicino a bambini.
7. Non inserire le dita o le mani nel prodotto.
8. Per motivi di sicurezza, utilizzare esclusivamente il caricatore e i cavi originali progettati per l'apparecchiatura. Non siamo responsabili dei danni causati da apparecchiature di terzi e potrebbero invalidare la garanzia.

9. Mantenere una distanza minima di 50 mm tra il prodotto e gli oggetti circostanti.
10. Durante il funzionamento del sistema energetico solare, evitare la luce solare diretta per prevenire il surriscaldamento del prodotto. Non posizionare il prodotto vicino a fonti di calore.
11. Installare il prodotto attenendosi al nostro manuale d'uso per evitare danni al prodotto o lesioni ad altre persone.
12. Non utilizzare questo prodotto in prossimità di forte elettricità statica o forti campi magnetici.
13. Non collocare l'apparecchiatura in un ambiente con composti infiammabili o esplosivi, gas o fumi. Poiché il prodotto utilizza la sua scocca per dissipare il calore, l'esposizione a calore eccessivo può causare danni.
14. Per ridurre il rischio di danni ai cavi elettrici e ai connettori, tirare i connettori piuttosto che il cavo per scollegare il prodotto.
15. Non utilizzare il prodotto oltre la sua potenza nominale. I sovraccarichi potrebbero comportare il rischio di incendio o lesioni alle persone.
16. Non utilizzare prodotti o accessori danneggiati o modificati. Le batterie danneggiate o modificate possono presentare comportamenti imprevedibili con conseguente incendi, esplosioni o rischi di lesioni.
17. Non utilizzare il prodotto con un cavo o una spina danneggiati o con un cavo di uscita danneggiato.
18. Non smontare il prodotto. Portarlo a un incaricato all'assistenza qualificato quando è necessaria assistenza o riparazione. Un uso improprio potrebbe causare incendi o scosse elettriche.
19. Non esporre il prodotto a incendi o a temperature elevate.
20. Evitare di affidare la sostituzione dei componenti interni dell'apparecchiatura a personale non autorizzato. La manutenzione deve essere eseguita da personale qualificato utilizzando solo pezzi di ricambio identici. Ciò consente il mantenimento della sicurezza del prodotto.
21. Il prodotto non può essere immerso in liquidi. Se il prodotto cade accidentalmente in acqua durante l'uso, posizionarlo in un'area sicura e aperta e allontanarsi fino a quando non è completamente asciutto. Il prodotto asciugato non deve essere riutilizzato e deve essere smaltito correttamente secondo le linee guida per lo smaltimento contenute in questo manuale.
22. Il prodotto potrebbe riscaldarsi durante il funzionamento. Questa è una condizione operativa normale e non deve essere motivo di preoccupazione.
23. Per ridurre il rischio di scosse elettriche, scollegare i pannelli solari fotovoltaici, le batterie e la rete domestica prima di tentare qualsiasi intervento di manutenzione indicato.
24. Quando si carica la batteria, lavorare in un'area ben ventilata e non limitare in alcun modo la ventilazione, poiché una ventilazione inadeguata potrebbe causare danni permanenti all'apparecchiatura.
25. Non pulire il prodotto con prodotti chimici o detergenti nocivi. Pulirlo solo con un panno asciutto.
26. Non spostare o agitare l'unità durante il funzionamento poiché le vibrazioni e gli urti improvvisi potrebbero causare collegamenti scadenti all'hardware interno.
27. Assicurarsi che i prodotti siano installati in modo sicuro per evitare incidenti e danni al prodotto causati da cadute.
28. In caso di incendio, solo un estintore a polvere secca è adatto a questo prodotto.
29. La manutenzione delle batterie deve essere effettuata o supervisionata da personale esperto in materia e a conoscenza di tutte le necessarie precauzioni.

2.2 Guida allo smaltimento





1. Scaricare Completamente la Batteria (se possibile): Prima dello smaltimento, assicurarsi che la batteria sia completamente scarica. Questo può ridurre i rischi potenziali. Consultare sempre le normative locali e le linee guida per il riciclo e lo smaltimento delle batterie.
2. Gestione delle Batterie Guaste: Se la batteria non può essere scaricata completamente a causa di un malfunzionamento o di un guasto del prodotto, rivolgersi a un centro di riciclo delle batterie autorizzato o a un professionista per una gestione sicura e corretta.
3. Separazione dei Tipi di Batteria: Assicurarsi che le batterie o le celle provenienti da sistemi elettrochimici differenti (ad esempio, litio-ion, nichel-metal idruro) vengano smaltite separatamente. Mescolare diversi tipi di batterie può provocare reazioni chimiche o rischi di sicurezza.
4. Evitare Danni Fisici: Non esporre la batteria a impatti fisici, perforazioni o temperature elevate durante lo smaltimento, poiché potrebbero causare perdite, incendi o esplosioni.
5. Seguire le Normative Locali: Adempiere sempre alle normative locali e alle linee guida per lo smaltimento delle batterie, in quanto una gestione impropria potrebbe danneggiare l'ambiente e violare le leggi in vigore.

2.3 DICHIARAZIONE DI CONFORMITÀ CE









ZENDURE TECHNOLOGY CO., LIMITED dichiara che l'inverter ibrido SolarFlow 800 è conforme alle direttive 2014/30/EU(EMC), 2011/65/UE (RoHS), 2015/863/UE (RoHS).

Il testo completo della dichiarazione di conformità UE è disponibile nel seguente indirizzo web:

<https://zendure.de/pages/download-center>

	<p>Dichiarazione di conformità La Dichiarazione di conformità UE può essere richiesta all'indirizzo: https://zendure.de/pages/download-center</p>
	<p>Smaltimento e riciclaggio Smaltimento dell'imballaggio: smaltire l'imballaggio separatamente per tipologia del materiale.</p>
	<p>Smaltire le vecchie apparecchiature (si applica nell'Unione Europea e in altri Paesi europei con raccolta differenziata (raccolta dei rifiuti)). Le vecchie apparecchiature non devono essere smaltite insieme ai rifiuti domestici! Ogni consumatore è legalmente obbligato a smaltire le vecchie apparecchiature che non possono più essere utilizzate separatamente dai rifiuti domestici, ad esempio presso un punto di raccolta per materiali riciclabili. Per garantire un corretto riciclaggio ed evitare un impatto negativo sull'ambiente, i dispositivi elettronici devono essere portati un punto di raccolta appropriato. Per questo motivo, i dispositivi elettronici sono contrassegnati dal simbolo mostrato a destra.</p>
	<p>Le batterie e gli accumulatori non devono essere smaltiti insieme ai rifiuti domestici. I consumatori sono legalmente obbligati a smaltire tutte le batterie e gli accumulatori, indipendentemente dal fatto che contengano sostanze inquinanti o meno, presso un punto di raccolta designato. Contrassegnato con: Cd = Cadmio, Hg = Mercurio, Pb = Piombo. Scaricare le batterie integrate o accessorie prima di smaltirle.</p>

3. Suggerimenti importanti

	<p>Assicurarsi che la batteria AB2000X sia posizionata in un'area ombreggiata per evitare rapidi aumenti di temperatura che potrebbero influire sulle prestazioni.</p>
	<p>Controllare gli accessori necessari prima dell'installazione, poiché alcuni potrebbero dover essere acquistati separatamente.</p>
	<p>Dopo l'installazione, scarica l'app Zendure per sbloccare funzionalità aggiuntive e opzioni di controllo remoto.</p>
	<p>È consigliato utilizzare questo prodotto in ambienti con temperature comprese tra 15°C e 30°C, lontano da fonti d'acqua, calore o oggetti appuntiti che potrebbero causare danni.</p>
	<p>Per una conservazione prolungata, scaricare il prodotto al 30%, quindi ricaricare al 60% ogni 3 mesi.</p>
	<p>Se la potenza della AB2000X scende a un SOC basso dopo l'uso, ricaricarla al 60% di SOC prima di immagazzinarla. Lasciare la batteria scarica per un periodo prolungato potrebbe danneggiarla irreversibilmente e ridurre la sua durata.</p>
	<p>Non tentare di smontare il prodotto. Per riparazioni o assistenza, consultare il team di supporto Zendure. Una gestione impropria potrebbe comportare rischi di incendio o infortuni.</p>
	<p>L'AB2000X applica forzatamente un limite di scarica inferiore al 5%, prevenendo la sovrascarica e prolungando la vita della batteria.</p>

4. Contenuto della confezione

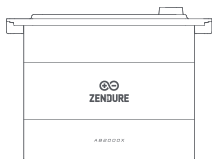

Add-on Battery AB2000X



Manuale utente

Le immagini del prodotto e dei componenti potrebbero differire dai prodotti effettivi. Se mancano o sono difettosi dei componenti, si prega di contattare il supporto clienti Zendure.

5. Descrizione del prodotto

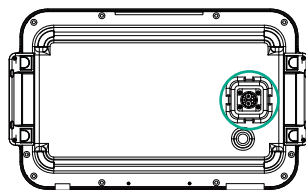
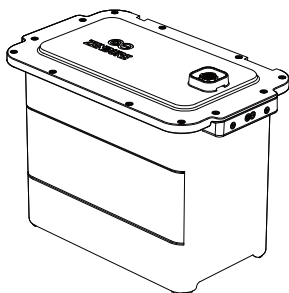

il fondo

1. Porta della batteria superiore: Si connette a SolarFlow 800, Hub 1200, Hub 2000, Ace 1500, Hyper2000 e batterie aggiuntive.
2. Porta della batteria inferiore: Si connette a batterie aggiuntive della serie AB1000 e AB2000 per espandere la capacità.

5.1 Guida LED

La batteria aggiuntiva non ha un indicatore LED. Legge lo stato delle batterie in base agli indicatori LED sugli inverter, come il SolarFlow 800, Hyper 2000 e SolarFlow 800 Pro.

Indicatore	Indicazione	Stato della Batteria	Cosa fare
	Luce verde lampeggiante lenta	Indica che la batteria è in carica	/
	Luce verde fissa	Batteria collegata correttamente	/
	Luce gialla lampeggiante	Avviso di batteria scarica	/
	Luce gialla lampeggiante lenta	La batteria è in modalità riscaldamento autonomo	La batteria riprenderà automaticamente a funzionare una volta che raggiungerà una temperatura sicura di esercizio.
	Luce gialla fissa	Protezione BMS (Battery Management System)	Controlla l'app per i codici di errore e segui le istruzioni di risoluzione dei problemi. Se il problema persiste dopo il riavvio, contatta il supporto Zendure.
	Luce rossa lampeggiante	Rilevato un errore BMS	

	Luce verde fissa	Batteria collegata correttamente	/
	Indicatore livello batteria	Ogni segmento LED rappresenta il 25% della capacità della batteria	/
	Luce verde lampeggiante lenta (ultimo LED)	Indica che la batteria è in carica	/
	Luce gialla lampeggiante (primo LED)	Avviso di batteria scarica	/
	Luce gialla lampeggiante lenta	La batteria è in modalità riscaldamento autonomo	La batteria riprenderà automaticamente a funzionare una volta che raggiungerà una temperatura sicura di esercizio.
	Luce gialla fissa	Protezione BMS (Battery Management System)	Controlla l'app per i codici di errore e segui le istruzioni di risoluzione dei problemi. Se il problema persiste dopo il riavvio, contatta il supporto Zendure.
	Luce rossa lampeggiante	Rilevato un errore BMS	

⚠ Suggerimenti:

L'indicatore della batteria potrebbe non illuminarsi nelle seguenti circostanze, il che indica che l'AB2000X potrebbe non essere stato collegato correttamente. Puoi seguire questi passaggi per risolvere il problema:

- Se non c'è connessione solare o luce solare durante l'installazione, l'AB2000X potrebbe essere privo di energia. Non scollegare il cavo di connessione della batteria. Invece, attiva l'input solare o la modalità di input AC aperta e poi verifica nuovamente l'indicatore della batteria.
- Se l'AB2000X entra in modalità di protezione, tieni premuto il pulsante sull'inverter per 6 secondi per spegnere il sistema. Successivamente, tieni premuto il pulsante sull'inverter per 2 secondi per riavviare il sistema. Attendi circa 5 minuti prima di controllare nuovamente l'indicatore della batteria.

Se le misure sopra non risolvono il problema, non scollegare nessun cavo. Ti preghiamo di contattare il supporto Zendure per ulteriore assistenza.

6. Iniziare

6.1 Scegliere una posizione appropriata

1. Posiziona la batteria AB2000X su una superficie piana, assicurandoti che sia a filo contro il muro.
2. Scegli una posizione ombreggiata con una temperatura ottimale compresa tra 15°C e 30°C per garantire prestazioni ottimali.
3. Posiziona l'AB2000X in una zona con una copertura Wi-Fi forte per garantire una connessione fluida con l'app.
4. Installa la batteria in un luogo sicuro, privo di gelo, lontano dalle aree di accesso di emergenza.

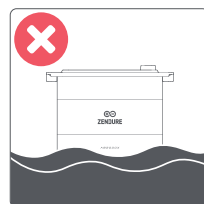

6.2 Connessione della tua AB2000X

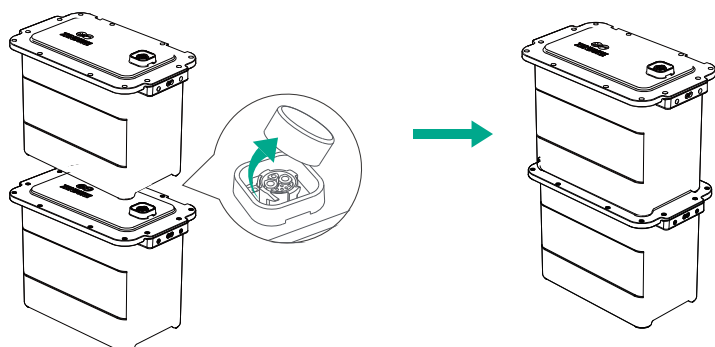

- Rimuovere le coperture in silicone dalle porte di connessione.
- Allineare con cura le porte della batteria AB2000X e posizionarle delicatamente. Le batterie AB2000X impilate verticalmente non richiedono un cavo di collegamento per stabilire una connessione.

Suggerimenti:

- Spegnerne il sistema di accumulo prima di effettuare qualsiasi connessione.
- Non collegare le batterie durante il processo di carica o scarica.
- Evitare di toccare i pin metallici delle porte con le mani o con oggetti. Se necessario, pulirli delicatamente con un panno asciutto.

6.3 Connessione dell'Inverter Solare

Suggerimenti:

Assicurati che il sistema di accumulo sia spento prima di collegare o scollegare qualsiasi cavo, inclusi i cavi solari, i cavi delle batterie, i cavi del microinverter e i cavi AC verso la presa.

- Spegnerne l'Inverter Solare: tieni premuto il pulsante di accensione sull'inverter per 6 secondi per spegnerlo.
- Scollega le prese AC dalla rete domestica e poi disconnetti il cavo del pannello solare.

6.3.1 Connessione al SolarFlow 800 / Hub1200 / Hub2000

Rimuovere la copertura protettiva in silicone dai terminali della batteria sull'inverter solare e dalle batterie aggiuntive.

Collega le batterie aggiuntive al SolarFlow 800 / Hub 1200 / Hub 2000 con il cavo per batterie (non incluso nel pacchetto batteria). I terminali del cavo della batteria sono autolock, e quando senti un clic, il cavo della batteria è inserito correttamente.

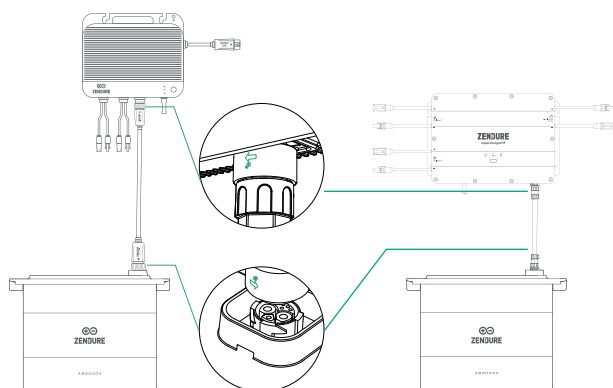

Un singolo SolarFlow 800 può essere collegato a un massimo di 6 batterie AB2000X, per una capacità massima di 11,52 kWh. Gli Hub1200/2000 possono essere collegati a un massimo di 4 batterie, raggiungendo una capacità massima di 7,68 kWh.

6.3.2 Connessione al Hyper 2000 / ACE 1500 / SolarFlow 800 Pro

1. Rimuovere la copertura protettiva dei terminali della batteria sulla parte inferiore del Hyper 2000 / ACE 1500 / SolarFlow 800 Pro.
2. Posizionare il Hyper 2000 / ACE 1500 / SolarFlow 800 Pro sopra l'AB2000X, assicurandosi che i terminali del cavo della batteria si blocchino correttamente.

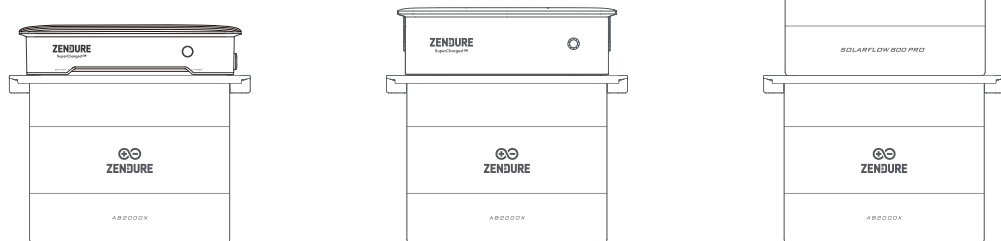

Il Hyper 2000 / ACE 1500 può essere collegato a un massimo di 4 batterie AB2000X, raggiungendo una capacità massima di 7,68 kWh. Il SolarFlow 800 Pro può essere collegato a un massimo di 5 batterie.

Suggerimenti:

- **Disconnessione delle Batterie:** non scollegare le batterie durante il processo di carica o scarica. Se è necessaria la disconnessione, assicurati che l'alimentazione dell'inverter sia spenta. Per spegnere il sistema SolarFlow, tieni premuto il pulsante per 6 secondi prima di rimuovere le batterie.
- **Maneggio dei Terminali:** evita di toccare i pin metallici dei terminali con le mani o con altri oggetti. Se necessario, puliscili delicatamente con un panno asciutto.
- **Modalità Standby:** Il prodotto ha un tempo di standby predefinito di 10 minuti. Se i pulsanti di uscita dell'energia sono spenti e non viene rilevato alcun carico per 10 minuti, il prodotto si spegnerà automaticamente. È possibile regolare la durata dello standby tramite l'app.
- **Uso Iniziale:** Per il primo utilizzo, si consiglia di impostare la batteria al limite di carica massimo e al limite di scarica minimo. Eseguire il seguente ciclo una volta: scaricare la batteria al 5%, quindi caricarla al 100%.



Fai riferimento al manuale dell'utente del PVHub/SolarFlow 800/Hyper 2000/ACE 1500/SolarFlow 800 Pro per istruzioni dettagliate.

7. Aggiornamento del Firmware

1. Collegamento all'inverter come SolarFlow 800

Al primo utilizzo, collega l'AB2000X al SolarFlow 800 per verificare e installare eventuali aggiornamenti del firmware disponibili.

2. Accedere alle Impostazioni

Apri la pagina dettagliata del SolarFlow 800, tocca l'icona delle Impostazioni nell'angolo in alto a destra per accedere al menu delle impostazioni.

3. Verificare la Disponibilità di Aggiornamenti del Firmware

Nel menu Impostazioni, seleziona Aggiornamento Firmware per verificare l'ultimo aggiornamento disponibile. Se è disponibile un nuovo aggiornamento, clicca su **Aggiorna** per avviare il processo.

4. Attendere il Completamento dell'Aggiornamento

Non navigare lontano da questa pagina durante il processo di aggiornamento. L'aggiornamento potrebbe richiedere alcuni minuti per essere completato.

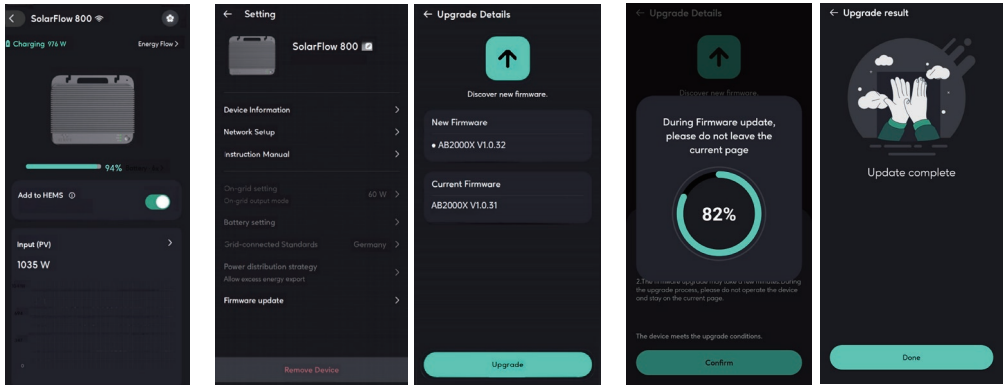

Suggerimenti:

- Non spegnere il dispositivo durante l'aggiornamento del firmware.
- Durante l'aggiornamento non scollegare alcun cavo (inclusi quelli solari, la connessione della batteria o il cavo di alimentazione AC).
- Assicurati che la batteria sia caricata oltre il 20% prima di iniziare l'aggiornamento, in modo da garantire il tempo necessario per completarlo.
- Se l'aggiornamento dovesse fallire, riprova tramite l'app oppure contatta il servizio clienti Zendure.
- Per eseguire un aggiornamento over-the-air (OTA) tramite l'app Zendure, consulta la guida utente e accedi al link per il download: <https://zendure.com/pages/download-center>.
- Poiché la batteria opera in sinergia con gli inverter, fai riferimento ai rispettivi manuali d'uso per le impostazioni di configurazione dettagliate.

In conformità con le leggi e regolamenti applicabili, Zendure si riserva il diritto di interpretare in via definitiva questo documento e tutti i documenti relativi al prodotto, comprese, ma non limitate a, le durate di garanzia, l'idoneità ai servizi di garanzia e altre condizioni. Zendure si riserva inoltre il diritto di modificare questi documenti in seguito a aggiornamenti del prodotto.

Questo documento è soggetto a modifiche (inclusi aggiornamenti, revisioni o cessazioni) senza preavviso. Per le informazioni più recenti sui prodotti, visitare il sito ufficiale di Zendure: <https://zendure.com/pages/zendure-global-warranty>

Aviso Legal

Lea detenidamente todas las pautas de seguridad, advertencias e información adicional del producto que se encuentran en este manual, así como las etiquetas o adhesivos que estén adheridos al producto antes de usarlo. El usuario asume plena responsabilidad por el uso y funcionamiento seguro de este producto. Familiarícese con las normativas y regulaciones locales de su área. Usted es el único responsable de estar al tanto de todas las regulaciones aplicables y de usar los productos de Zendure de manera conforme a la normativa vigente.

Contenido

1. Especificaciones técnicas	48
2. Instrucciones de seguridad	48
2.1 Guías de Seguridad	48
2.2 Guía de Eliminación	49
2.3 DECLARACIÓN DE CONFORMIDAD CE	50
3. Sugerencias importantes	50
4. Contenido del paquete	51
5. Información general del producto	51
5.1 Guía LED	52
6. Empezando	53
6.1 Elegir una Ubicación Apropiable	53
6.2 Conectar tu AB2000X	53
6.3 Conectar el Inversor Solar	53
6.3.1 Conectar el SolarFlow 800 / Hub1200 / Hub2000	53
6.3.2 Conectar el Hyper 2000 / ACE 1500 / SolarFlow 800 Pro	54
7. Actualización de Firmware	55

1. Especificaciones técnicas

Add-on Battery AB2000X	
Tensión nominal de la batería	48V CC
Ciclos de vida de la batería	6.000 ciclos
Capacidad nominal	40Ah / 1920Wh
Batería recargable Li-Ion	LiFePO ₄
Potencia máxima de entrada/salida	Una batería AB2000X: 1.440W
	Dos o más baterías: 1.920W
Temperatura de carga	0° C ~ 55° C (32° F ~ 131° F)
Temperatura de descarga	-20° C ~ 60° C (-4° F ~ 140° F)
Función de autocalentamiento	Sí
Función de autocalentamiento automática	-20° C ~ 0° C (-4° F ~ 32° F)
Temperatura de almacenamiento	-30° C a 45° C (-22° F a 113° F): 1 mes -20° C a 35° C (-4° F a 95° F): 6 meses
Sistema de supresión de incendios por aerosol	Sí
Temperatura de activación del sistema de supresión de incendios por aerosol	170° C ± 10° C (338° F ± 18° F)
Protección de la batería	Protección contra sobrevoltaje, sobrecorriente, cortocircuito y sobrecalentamiento
Compatibilidad	Hub1200, Hub2000, Ace 1500, Hyper 2000, SolarFlow 800 Pro
	baterías de la serie AB1000, baterías de la serie AB2000
Dimensiones	388 * 224 * 292 mm
Peso	20,2 kg
Índice de protección (IP)	IP65

2. Instrucciones de seguridad

2.1 Guías de Seguridad

1. Lea atentamente toda la documentación actual antes de instalar, usar o dar servicio al producto, ya que la documentación puede actualizarse con el tiempo.
2. Verifique si el producto está dañado, agrietado, tiene fugas, se calienta o presenta otras anomalías. También revise los cables en busca de daños antes de ponerlo en funcionamiento. Si hay algún problema, deje de usar el producto de inmediato y comuníquese con nuestro servicio de atención al cliente.
3. No coloque objetos pesados sobre el producto.
4. Asegúrese de que todos los cables y enchufes estén intactos y secos antes de conectarlos para evitar descargas eléctricas.
5. No instale ni utilice el sistema cuando las condiciones climáticas sean extremas, por ejemplo, con rayos, nieve, lluvia intensa, vientos fuertes, etc.
6. Para reducir el riesgo de lesiones, es necesario supervisar estrechamente el producto cuando se utiliza cerca de niños.
7. No ponga los dedos o las manos en el producto.

8. Por motivos de seguridad, utilice únicamente el cargador y los cables originales diseñados para el equipo. No asumimos ninguna responsabilidad por los daños causados por equipos de terceros, lo cual puede dar lugar a la anulación de la garantía.
9. Mantenga un espacio mínimo de 50 mm entre el producto y cualquier objeto circundante.
10. Durante el funcionamiento del sistema de energía solar, evite la luz solar directa para prevenir el sobrecalentamiento del producto. No coloque el producto cerca de fuentes de calor.
11. Instale el producto de acuerdo con las instrucciones de nuestro manual de usuario para evitar daños al producto o lesiones a otras personas.
12. No use este producto en las proximidades de campos magnéticos o de electricidad estática intensos.
13. No coloque el equipo en un entorno con compuestos, gases o humo inflamables o explosivos. Dado que el producto se basa en su carcasa para disipar el calor, exponerlo a temperaturas excesivas puede causar daños.
14. Para reducir el riesgo de daños en los cables eléctricos y los conectores, tire de dichos conectores y no del cable cuando desconecte el producto.
15. No utilice el producto con valores que superen su valor nominal de salida. Las sobrecargas pueden provocar riesgo de incendio o lesiones personales.
16. No utilice ningún producto o accesorio que esté dañado o modificado. Las baterías dañadas o modificadas pueden presentar un comportamiento impredecible, lo que puede provocar un incendio, explosiones o riesgo de lesiones.
17. No utilice el producto con un cable o enchufe dañado, o con un cable de salida dañado.
18. No desmonte el producto. Llévela a una persona de servicio cualificada cuando se requiera servicio o reparación. La manipulación incorrecta puede provocar riesgo de incendio o descargas eléctricas.
19. No exponga el producto al fuego ni a altas temperaturas.
20. Evite que personal no autorizado reemplace los componentes internos del equipo. Las tareas de servicio técnico deben ser realizadas por una persona de mantenimiento cualificada y solo se deben utilizar piezas de repuesto idénticas. De esta forma se garantizará que se mantiene la seguridad del producto.
21. El producto no puede sumergirse en líquidos. Si el producto cae accidentalmente al agua durante su uso, colóquelo en un área segura y abierta y manténgase alejado hasta que esté completamente seco. No vuelva a usar el producto una vez seco y deséchelo correctamente según las directrices de eliminación en este manual.
22. El producto puede estar caliente cuando está funcionando. Esta circunstancia entra dentro de la normalidad de funcionamiento y no debe ser motivo de preocupación.
23. Para reducir el riesgo de descarga eléctrica, desconecte los paneles solares fotovoltaicos, las baterías y la red de suministro eléctrico doméstica antes de realizar cualquier tarea de mantenimiento.
24. Cuando cargue la batería, hágalo en un área bien ventilada y no limite la ventilación de ninguna manera, ya que una ventilación inadecuada puede provocar daños permanentes en el equipo.
25. No limpie el producto con productos químicos o detergentes perjudiciales. Límpielo únicamente con un paño seco.
26. No mueva ni sacuda la unidad mientras está en funcionamiento, ya que las vibraciones y los impactos repentinos pueden provocar conexiones deficientes con el hardware interno.
27. Asegúrese de que los productos estén instalados de manera segura para evitar accidentes y daños al producto por caídas.
28. En caso de incendio, solo un extintor de incendios de polvo seco es adecuado para este producto.
29. El mantenimiento de las baterías debe llevarlo a cabo o supervisarlo personal con nociones sobre baterías y tomando las precauciones necesarias.





2.2 Guía de Eliminación

1. Descargar completamente la batería (si es posible): Antes de desecharla, asegúrese de que la batería esté completamente descargada. Esto puede reducir los peligros potenciales. Siempre consulte las leyes y directrices locales sobre reciclaje y eliminación de baterías.
2. Manejo de baterías fallidas: Si la batería no se puede descargar completamente debido a un mal funcionamiento o fallo del producto, consulte a una instalación de reciclaje de baterías autorizada o a un profesional para un manejo seguro y adecuado.





3. Separación de tipos de baterías: Asegúrese de que las baterías o celdas de diferentes sistemas electroquímicos (por ejemplo, ion de litio, níquel-hidruro metálico) se eliminen por separado. Mezclar diferentes tipos de baterías puede provocar reacciones químicas o riesgos de seguridad.
4. Evitar daños físicos: No exponga la batería a impactos físicos, perforaciones o altas temperaturas durante la eliminación, ya que esto puede causar fugas, incendios o explosiones.
5. Cumplir con las regulaciones locales: Siempre cumpla con las regulaciones y directrices locales para la eliminación de baterías, ya que un manejo inadecuado puede dañar el medio ambiente y violar requisitos legales.



2.3 DECLARACIÓN DE CONFORMIDAD CE

ZENDURE TECHNOLOGY CO., LIMITED declara que el AB2000X cumple con la directiva 2014/30/UE (EMC), 2011/65/UE (RoHS), 2015/863/UE (RoHS). El texto completo de la Declaración de Conformidad está disponible en la siguiente dirección web: <https://zendure.de/pages/download-center>

	<p>Declaración de conformidad La declaración de conformidad de la UE se puede solicitar en la siguiente dirección: https://zendure.de/pages/download-center.</p>
	<p>Desecho y reciclaje del producto Eliminación de embalajes: deshágase del embalaje separándolo según el tipo de material.</p>
	<p>Deseche el equipo antiguo (se aplica en la Unión Europea y otros países europeos con recogida independiente [recolección de desechos]) El equipo antiguo no debe desecharse con la basura doméstica. Todos los consumidores están legalmente obligados a desechar los equipos antiguos que ya no se pueden usar de forma de manera que no se mezclen con los desechos domésticos, por ejemplo, en un punto de recolección de materiales reciclables. Para garantizar un reciclaje adecuado y evitar el impacto negativo en el medio ambiente, los dispositivos electrónicos deben llevarse a un lugar de recogida adecuado. Por este motivo, los dispositivos electrónicos están marcados con el símbolo que se muestra a la izquierda.</p>
	<p>Las baterías y los acumuladores no se deben desechar con la basura doméstica. Como consumidor, está legalmente obligado a depositar todas las baterías y acumuladores, tanto si contienen contaminantes como si no los contienen, en un punto de recolección designado. Marcado con: Cd = Cadmio, Hg = Mercurio, Pb = Plomo. Descargue las baterías incorporadas o complementarias antes de desecharlas.</p>

3. Sugerencias importantes

	<p>Asegúrese de colocar el AB2000X en un área sombreada para evitar un aumento rápido de la temperatura que pueda afectar su rendimiento.</p>
	<p>Verifique los accesorios necesarios antes de la instalación, ya que algunos pueden necesitar ser comprados por separado.</p>
	<p>Después de la instalación, descargue la aplicación Zendure para desbloquear funciones inteligentes adicionales y opciones de control remoto.</p>
	<p>Se recomienda utilizar este producto en ambientes con una temperatura entre 15°C y 30°C , alejados de agua, fuentes de calor u objetos afilados que puedan causar daños.</p>
	<p>Para almacenamiento prolongado, descargue el producto al 30% y recárguelo al 60% cada 3 meses.</p>

	<p>Si el nivel de carga del AB2000X es bajo después de su uso, cárguelo al 60% antes de almacenarlo. Dejar la batería descargada durante un largo período puede causar daños irreversibles y reducir su vida útil.</p>
	<p>No intente desmontar el producto. Para reparaciones o mantenimiento, consulte al equipo de soporte de Zendure. Un manejo inapropiado podría causar riesgos de incendio o lesiones personales.</p>
	<p>El AB2000X implementará un límite de descarga forzado del 5%, evitando una descarga excesiva y extendiendo la vida útil de la batería.</p>

4. Contenido del paquete

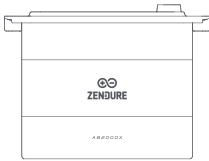

Add-on Battery AB2000X



Manual de usuario

 Las imágenes del producto y sus componentes pueden diferir de los productos reales. Si falta alguna pieza o está defectuosa, por favor, contacte con el soporte al cliente de Zendure.

5. Información general del producto

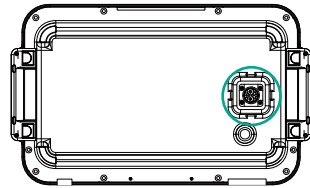
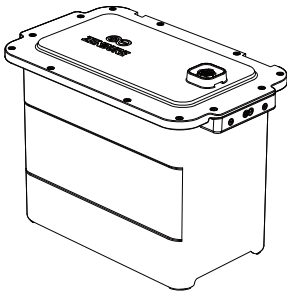



el fondo

1. Puerto superior de la batería: Se conecta a SolarFlow 800, Hub 1200, Hub 2000, Ace 1500, Hyper2000 y baterías adicionales.
2. Puerto inferior de la batería: Se conecta a baterías adicionales de la serie AB1000 y AB2000 para expandir la capacidad.

5.1 Guía LED

La batería adicional no tiene un indicador LED. Lee el estado de las baterías según los indicadores LED de los inversores, como el SolarFlow 800, Hyper 2000 y SolarFlow 800 Pro.

Indicador	Indicador	Estado de la Batería	Qué hacer
	Parpadeo verde lento	Indica el estado de carga	/
	Verde sólido	Batería conectada correctamente	/
	Parpadeo amarillo	Advertencia de batería baja	/
	Parpadeo amarillo lento	La batería está en modo de autorregulación térmica	La batería reanudará su funcionamiento automáticamente una vez que se establezca a una temperatura segura.
	Amarillo sólido	Protección del BMS	Consulta la app para los códigos de error y sigue las instrucciones de solución de problemas. Si el problema persiste tras reiniciar, contacta con el soporte de Zendure.
Parpadeo rojo	Se detectó un fallo en el BMS		
	Verde sólido	Batería conectada correctamente	/
	Indicador de nivel de batería	Cada segmento LED representa el 25% de la capacidad de la batería	/
	Parpadeo verde lento (Último LED)	Indica el estado de carga	/
	Parpadeo amarillo (Primer LED)	Advertencia de batería baja	/
	Parpadeo amarillo lento	La batería está en modo de autorregulación térmica	La batería reanudará su funcionamiento automáticamente una vez que se establezca a una temperatura segura.
	Amarillo sólido	Protección del BMS	Consulta la app para los códigos de error y sigue las instrucciones de solución de problemas. Si el problema persiste tras reiniciar, contacta con el soporte de Zendure.
	Parpadeo rojo	Se detectó un fallo en el BMS	

⚠️ Consejos:

El indicador de la batería no se ilumina en las siguientes circunstancias, lo que indica que el AB2000X puede no estar conectado correctamente. Puedes tomar las siguientes medidas para resolver el problema:

- Si no hay conexión solar o luz solar durante la instalación, es posible que el AB2000X se haya quedado sin energía. No desconectes el cable de conexión de la batería. En su lugar, conecta la entrada solar o abre el modo de entrada AC, y luego revisa el indicador de la batería nuevamente.
- Si el AB2000X entra en modo de protección, mantén presionado el botón del inversor durante 6 segundos para apagar el sistema. Luego, mantén presionado el botón del inversor durante 2 segundos para reiniciar el sistema. Espera aproximadamente 5 minutos antes de revisar nuevamente el indicador de la batería.

Si las medidas anteriores no resuelven el problema, no desconectes ninguno de los cables. Por favor, contacta con el equipo de soporte de Zendure para obtener más ayuda.

6. Empezando

6.1 Elegir una Ubicación Apropiada

1. Coloca la batería AB2000X sobre una superficie plana, asegurándote de que quede alineada con la pared.
2. Elige un lugar sombreado con un rango de temperatura óptimo de 15° C a 30° C para mantener un rendimiento ideal.
3. Coloca el AB2000X en una zona con buena cobertura WiFi para asegurar una conectividad fluida con la aplicación.
4. Instala la batería en un lugar seguro, libre de heladas, y alejado de áreas de acceso de emergencia.

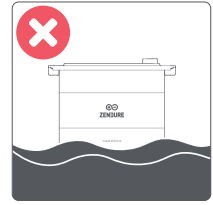

6.2 Conectar tu AB2000X

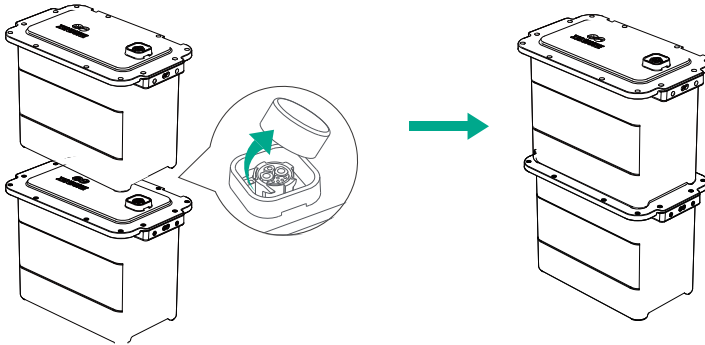

- Retire las cubiertas de silicona de los puertos de conexión.
- Alinea cuidadosamente los puertos de la batería AB2000X y colócalos suavemente en su posición. Las baterías AB2000X apiladas verticalmente no requieren un cable de batería para establecer la conexión.

Consejos:

- Apaga el sistema de almacenamiento antes de realizar cualquier conexión.
- No conectes las baterías mientras estén cargando o descargando.
- Evita tocar los pines metálicos de los puertos con las manos o cualquier objeto. Si es necesario, límpialos suavemente con un paño seco.

6.3 Conectar el Inversor Solar

Consejos:

Asegúrate de que el sistema de almacenamiento esté apagado antes de conectar o desconectar cualquier cable, incluidos los cables solares, de batería, de microinversor y el cable de corriente alterna (AC) al enchufe.

- Apagar el inversor solar: mantén presionado el botón de encendido del inversor durante 6 segundos para apagarlo.
- Desenchufa los enchufes de corriente alterna hacia la red eléctrica de la casa y luego desconecta el cable del panel solar.

6.3.1 Conectar el SolarFlow 800 / Hub1200 / Hub2000

Retira la cubierta protectora de silicona del terminal de la batería en el inversor solar y las baterías Add-on. Conecta las baterías Add-on al SolarFlow 800 / Hub 1200 / Hub 2000 con el cable de batería (no incluido en el paquete de la batería). Los terminales del cable de batería se bloquean automáticamente. Cuando escuches un clic, significa que has insertado bien el cable de la batería.

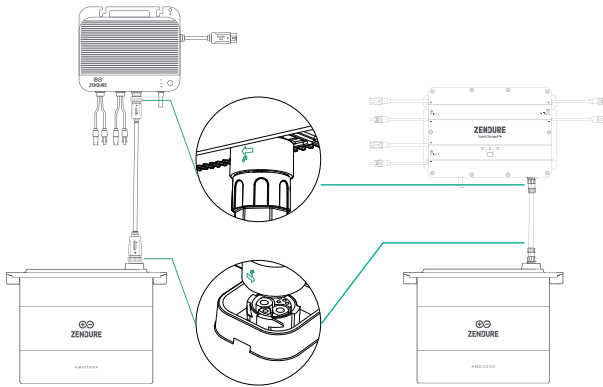

Un solo SolarFlow 800 puede conectarse a hasta 6 baterías AB2000X, alcanzando una capacidad máxima de 11.52 kWh. El Hub1200 / 2000 puede conectarse a un máximo de 4 baterías, alcanzando 7.68 kWh.

6.3.2 Conectar el Hyper 2000 / ACE 1500 / SolarFlow 800 Pro

1. Retira la cubierta protectora del terminal de la batería en la parte inferior del Hyper 2000 / ACE 1500 / SolarFlow 800 Pro.
2. Coloca el Hyper 2000 / ACE 1500 / SolarFlow 800 Pro sobre el AB2000X, asegurándote de que los terminales del cable de batería se bloqueen en su lugar.



Un Hyper 2000 / ACE 1500 puede conectarse a hasta 4 baterías AB2000X, alcanzando una capacidad máxima de 7.68 kWh. El SolarFlow 800 Pro puede conectarse a un máximo de 5 baterías.

Consejos:

- **Desconexión de Baterías:** No desconectes las baterías durante el proceso de carga o descarga. Si es necesario desconectarlas, asegúrate de que el inversor esté apagado. Para apagar tu sistema SolarFlow, mantén presionado el botón durante 6 segundos antes de retirar las baterías.
- **Manejo de Puertos:** Evita tocar los pines metálicos de los puertos con tus manos u otros objetos. Si es necesario, límpialos suavemente con un paño seco.
- **Modo de Espera:** El producto tiene un tiempo de espera predeterminado de 10 minutos. Si los botones de salida de energía están opagados y no se detecta ninguna carga adicional durante 10 minutos, el producto se apagará automáticamente. Puedes ajustar la duración del tiempo de espera en la app.
- **Uso Inicial:** Para el primer uso, se recomienda configurar la batería con el límite de carga más alto y el límite de descarga más bajo. Realiza el siguiente ciclo una vez: descarga la batería hasta el 5% y luego cárgala al 100%.



Consulta el manual de usuario del PVHub/SolarFlow 800/Hyper 2000/ACE 1500/SolarFlow 800 Pro para instrucciones detalladas.

7. Actualización de Firmware

1. Conectar al Inversor, como el SolarFlow 800

Al usarlo por primera vez, conecta el AB2000X al SolarFlow 800 para verificar si hay actualizaciones de firmware disponibles e instalarlas.

2. Acceder a la Configuración:

Abre la página de detalles del SolarFlow 800, toca el ícono de Configuración en la esquina superior derecha para acceder al menú de Configuración.

3. Buscar Actualizaciones de Firmware:

En el menú de Configuración, selecciona "Actualización de Firmware" para verificar si hay una actualización disponible. Si hay una nueva actualización, haz clic en "Actualizar" para comenzar el proceso.

4. Esperar a que la Actualización se Complete:

No salgas de esta página durante el proceso de actualización. La actualización puede tardar varios minutos en completarse.

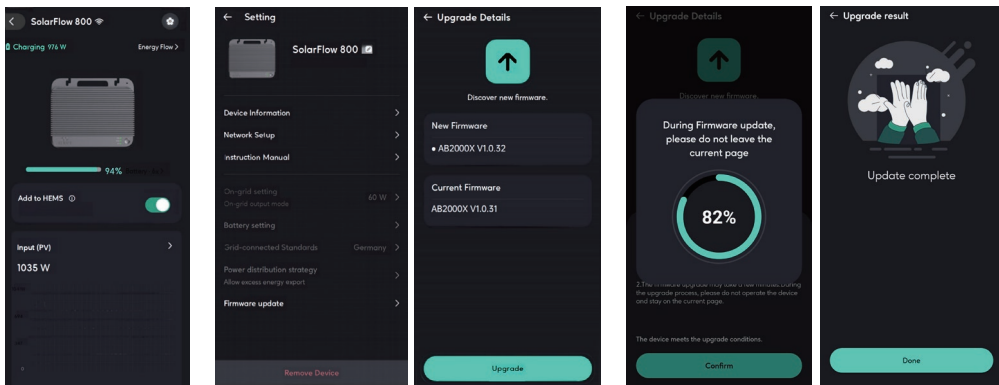

Consejos:

- No apagues el dispositivo durante la actualización del firmware.
- Durante la actualización, no desconectes ningún cable (incluyendo los cables solares, la conexión de la batería o el cable de CA).
- Asegúrate de que la batería esté cargada a más del 20% antes de iniciar la actualización, para disponer de tiempo suficiente para completarla.
- Si la actualización falla, inténtala de nuevo mediante la app o contacta con el Servicio de Atención al Cliente de Zendure.
- Para realizar una actualización over-the-air (OTA) a través de la aplicación Zendure, consulta la guía del usuario y utiliza el siguiente enlace de descarga: <https://zendure.com/pages/download-center>.
- Dado que la batería opera en conjunto con los inversores, revisa los manuales de estos últimos para obtener configuraciones detalladas.

De acuerdo con las leyes y regulaciones aplicables, Zendure se reserva el derecho final de interpretar este documento y todos los documentos relacionados con el producto, incluidos, pero no limitados a, los períodos de garantía, la elegibilidad para los servicios de garantía y otros términos. Zendure también se reserva el derecho de modificar estos documentos en respuesta a las actualizaciones del producto.

Este documento está sujeto a cambios (incluidos actualizaciones, revisiones o discontinuación) sin previo aviso.

Para obtener la información más actualizada sobre los productos, consulte el sitio web oficial de Zendure:

<https://zendure.com/pages/zendure-global-warranty>

Help Center/Claim the Product Warranty

- EN Please scan the QR code to visit the Zendure Help Center or claim the product warranty.
- DE Scannen Sie den QR-Code, um das Help Center zu besuchen oder Ihre Garantie zu aktivieren.
- FR Scannez le QR code pour accéder au centre d'assistance ou activer la garantie de votre produit.
- IT Scansiona il QR code per accedere al Centro Assistenza o attivare la garanzia del tuo prodotto.
- ES Escanee el código QR para acceder al Centro de Ayuda o activar la garantía de su producto.
- NL Scan de QR-code om het Zendure Helpcentrum te bezoeken of de productgarantie in te schakelen.



Download the Zendure app

- EN Please scan the QR code to access the app.
- DE Scannen Sie bitte den QR-Code, um die App herunterzuladen.
- FR Scannez le code QR pour télécharger l'application.
- IT Scansiona il codice QR per scaricare l'applicazione.
- ES Escanea el código QR para descargar la aplicación.
- NL Scan de QR-code om toegang te krijgen tot de app.



Zendure USA Inc.
ZENDURE TECHNOLOGY CO., LIMITED
Hours: Mon - Fri 9:00 - 17:00 Pacific
Phone: 001-800-991-6148 (US)
0049-800-627-3067 (DE)

Support / Contact:
<https://zendure.de/pages/contact>
<https://eu.zendure.com/pages/contact-us>
<https://zendure.com/pages/contact>

Website:
<https://zendure.de>
<https://eu.zendure.com>
<https://zendure.com>



Manufacturer: Zendure Technology Co., Limited
Address: Office 92, 15th Floor, Lee Garden Two, 28 Yun Ping Road, Causeway Bay, Hong Kong
© 2025 Zendure USA Inc. All Rights Reserved. Printed on recycled materials. Made in China



EU Importer: Zendure DE GmbH
Address: Rheinallee 1, 40549 Düsseldorf
E-mail: support@zendure.com
Phone: 0049-800-627-3067